

**Uputstvo za upotrebu
FISKALIH KASA**

BINGO PLUS SR I BINGO STANDARD SR

TELEFONIJA AD

verzija 002

SADRŽAJ:

| | | |
|---|-----------|----|
| ZNAČAJ UPUTSTVA | 4 | |
| REČNIK TERMINA U UPOTREBI | 5 | |
| TEHNIČKI PODATCI | 6 | |
| UVOD | 7 | |
| IZGLED KASE | 8 | |
| OPIS PRIKLJUČAKA..... | | 10 |
| TASTATURA..... | | 12 |
| SPECIJALNI TASTERI..... | | 12 |
| OPIS TASTATURE..... | | 12 |
| NAPAJANJE KASE..... | | 14 |
| EKRANI..... | | 14 |
| INFORMACIJE NA EKRANU..... | | 15 |
| TERMALNI PAPIR | 16 | |
| PROMENA TRAKE..... | | 16 |
| SLOVNO-NUMERIČKI KARAKTERI | 17 | |
| ULAZ U SISTEM | 18 | |
| MENI UPRAVNIKA | 18 | |
| GLAVNI MENI..... | | 18 |
| FISKALNI IZVEŠTAJI..... | | 19 |
| DNEVNI IZVEŠTAJ..... | | 19 |
| PERIODIČNI IZVEŠTAJ..... | | 21 |
| PRESEK STANJA..... | | 24 |
| NEFISKALNI PROMENJIVI IZVEŠTAJI..... | | 26 |
| NEFISKALNI PROMENJIVI PUNI IZVEŠTAJ PLU/ARTIKALA..... | | 27 |
| NEFISKALNI IZVEŠTAJ SMENE O PRODAJI..... | | 28 |
| NEFISKALNI PROMENJIVI IZVEŠTAJ BLAGAJNIKA..... | | 29 |
| NEFISKALNI PROMENJIVI IZVEŠTAJ ODESKA..... | | 29 |
| NEFISKALNI PROMENJIVI IZVEŠTAJ ZA NAČINE PLAĆANJA..... | | 30 |
| NEFISKALNI PROMENJIVI IZVEŠTAJ AMBALAŽE..... | | 30 |
| ŠTAMPANJE GRUPE IZVEŠTAJA..... | | 31 |
| NEFISKALNI NEPROMENJIVI IZVEŠATAJI..... | | 31 |
| NEFISKALNI NEPROMENJIVI PERIODIČNI IZVEŠTAJ..... | | 31 |
| NEFISKALNI NEPROMENJIVI SKRAĆENI IZVEŠTAJ PLU / ARTIKALA..... | | 33 |
| NEFISKALNI NEPROMENJIVI PUNI IZVEŠATAJ PLU/ARTIKALA..... | | 34 |
| NEFISKALNI NEPROMENJIVI IZVEŠTAJ NAČINA PLAĆANJA..... | | 34 |
| NEFISKALNI NEPROMENJIVI IZVEŠTAJ BRZI7H TASTERA..... | | 35 |
| NEFISKALNI NEPROMENJIVI IZVEŠTAJ ODSEKA..... | | 35 |
| NEFISKALNI NEPROMENJIVI IZVEŠTAJ SMENE..... | | 35 |
| NEFISKALNI NEPROMENJIVI IZVEŠTAJ BLAGAJNIKA..... | | 35 |
| NEFISKALNI NEPROMENJIVI IZVEŠTAJ BAR KODOVA..... | | 36 |
| NEFISKALNI NEPROMENJIVI IZVEŠTAJ KASE..... | | 36 |
| NEFISKALNI NEPROMENJIVI IZVEŠTAJ AMBALAŽE..... | | 37 |
| PROGRAMIRANJE KASE..... | | 38 |
| PROGRAMIRANJE PLU..... | | 39 |
| PROGRAMIRANJE ŠIFRE UPRAVNIKA..... | | 41 |
| PROGRAMIRANJE ZAGLAVLJA..... | | 42 |
| PROGRAMIRANJE NAČINA PLAĆANJA..... | | 43 |
| PROGRAMIRANJE BLAGAJNIKA..... | | 44 |
| PROGRAMIRANJE TASTERA BRZE PRODAJE..... | | 45 |
| PROGRAMIRANJE ODELENJA..... | | 46 |
| PROGRAMIRANJE BAR KODOVA..... | | 47 |
| PROGRAMIRANJE POVRATNE AMBALAŽE..... | | 48 |
| PROGRAMIRANJE SATA..... | | 49 |
| PROGRAMIRANJE PORESKIH STOPA..... | | 51 |
| PROGRAMIRANJE REKLAMNIH TEKSTOVA..... | | 52 |
| IZBOR GRUPE IZVEŠTAJA ZA ŠTAMPU..... | | 53 |
| BRISANJE PODATAKA..... | | 54 |

ELEKTRODATA GROUP DOO TEHNIČKA DOKUMENTACIJA

| | |
|--|----|
| <i>BRISANJE PLU / ARTIKALA</i> | 55 |
| <i>BRISANJE BLAGAJNIKA</i> | 55 |
| <i>BRISANJE ODELENJA</i> | 56 |
| <i>BRISANJE NAČINA PLAĆANJA</i> | 57 |
| <i>BRISANJE BRZIH TASTERA</i> | 57 |
| <i>BRISANJE BAR KODOVA</i> | 58 |
| <i>BRISANJE AMBALAŽE</i> | 59 |
| KOMUNIKACIJA SA KOMPJUTEROM | 59 |
| OPCIJE | 60 |
| <i>ODREDJIVANJE BRZINE KOMUNIKACIJE</i> | 60 |
| <i>INICIRANJE MODEMA</i> | 60 |
| <i>AKTIVIRANJE GRAFIKE</i> | 61 |
| <i>AKTIVIRANJE / DEAKTIVIRANJE AUTOMATSKOG ŠTAMPANJA DNEVNOG IZVEŠTAJA</i> | 61 |
| <i>AUTOMATSKO PRIKAZIVANJE DATUMA I VREMENA</i> | 61 |
| <i>ODREĐIVANJE VREMENA TRAJANJA IMPULSA ZA OTVARANJE FIOKE</i> | 62 |
| <i>INFORMACIJA O POVRATNOJ AMBALAŽI</i> | 62 |
| MENI SERVIS | 63 |
| <i>PROCEDURE ZA TESTIRANJE</i> | 63 |
| <i>KODOVI ZA AUTORIZACIJU</i> | 66 |
| <i>FISKALIZACIJA</i> | 66 |
| <i>PROGRAMIRANJE SATA</i> | 66 |
| <i>PROGRAMIRANJE DATUMA PERIODIČNOG PREGLEDA</i> | 67 |
| <i>KOMUNIKACIJA SA KOMPJUTEROM</i> | 67 |
| MOD ČITANJA 67 | |
| MENI BLAGAJNIKA 68 | |
| GLAVNI MENI..... | 68 |
| UPLATA / ISPLATA | 68 |
| IZVEŠTAJ BLAGAJNIKA..... | 69 |
| IZVEŠTAJ O STANJU U KASI..... | 69 |
| POKAZIVANJE AKTUELNOG VREMENA | 69 |
| FISKALNI DNEVNI IZVEŠTAJ | 70 |
| PRODAJA..... | 70 |
| UPOTREBA INFORMACIJA O POVRATNOJ AMBALAŽI..... | 74 |
| <i>PRIJEM /IZDAVANJE POVRATNE AMBALAŽE U TOKU TRANSAKCIJE</i> | 74 |
| <i>PRIJEM POVRATNE AMBALAŽE IZVAN PRODAJNE TRANSAKCIJE</i> | 75 |
| TABELA GREŠAKA 76 | |

ZNAČAJ UPUTSTVA

- ◆ Treba koristiti samo originalni papir za štampač firme Telefonija A.D. Korišćenje drugog papira može dovesti do kvara štampača i ne garantuje kvalitet ištampanog teksta od godinu dana.
- ◆ Nije dozvoljeno ručno izvlačenje trake iz štampača ako je kasa uključena. To može dovesti do kvara štampača.
- ◆ Traku treba promeniti u momentu kada se pojavi crveni trag na papiru.
- ◆ Kasa mora biti stabilna i udaljena od izvora toplote.
- ◆ Nije dozvoljeno samostalno popravljanje kase, osim radnji navedenih u ovoj instrukciji. Sve servisne radnje mora obaviti ovlašćeno lice. Servis može izvršiti samo osoba koja je ovlašćena i dobila je legitimaciju servisera na svoje ime.
- ◆ U sledećim slučajevima treba isključiti kasu i pozvati servis:
 - ako je do štampača doprla neka tečnost,
 - ako je kasa pala,
 - ako se izlila voda na kasu,
 - pojavio se napis 'Anuliranje RAM',
 - datum na unutrašnjem satu kase nije pravilan.
- ◆ Pre prodaje treba proveriti datum i vreme na satu u kasi.
- ◆ Svaka prodaja treba da se završi štampanjem računa koji treba uručiti klijentu.
- ◆ **Svaki radni dan treba završiti štampanjem dnevnog izveštaja.**
- ◆ **Nije dozvoljeno oštetiti plombu na kasi.**
- ◆ **PAŽNJA:**
U sličaju oštećenja plombe serviser mora obavestiti poresku službu.
- ◆ Ako je isprogramirana šifra upravnika, treba je zapamtiti. Ulazak u meni bez te šifre nije moguć bez servisera.



- ◆ Firma TELEFONIJA je proizvela za kase BINGO PLUS SR i BINGO STANDARD punjač koji može biti korišćen isključivo i samo za ovaj tip kase. Korišćenje drugog punjača može dovesti do gubitka garancije.
- ◆ Nije dozvoljeno isključiti kasu u toku štampanja računa.
- ◆ Preporučuje se stalni priključak punjača na kasu kako ne bi došlo do pražnjenja unutrašnjeg akumulatora i naglog isključenja kase.
- ◆ Ne bi trebalo dozvoliti da se isprazni akumulator kase. Da bi se on napunio potrebno je nekoliko sati.
- ◆ Ako kasa dugo nije korišćena, preporučuje se priključak spoljašnjeg napajanja.

Sve važne informacije su označene znakom !

REČNIK TERMINA U UPOTREBI

Promet – Ukupna, bruto suma fiskalnih računa.

Pazar - suma bruto fiskalnih računa (prodaja) plaćena gotovinom.

Stanje u kasi – Količina novca u kasi kao rezultata gotovinske prodaje+ primljena /izdata kaucija za ambalažu. Stanje u kasi ne može biti negativno.

..... **po izradi dnevnog izveštaja** – ako je u uputstvu napisano da se određene operacije obave posle izrade dnevnog izveštaja, znači da to treba obaviti posle izrade dnevnog izveštaja, a pre prve sledeće prodajne operacije.

Rekord Registar – Element baze podataka koji sadrži kompletne informacije o jednom artiklu, blagajniku i sl.

PLU – Opis artikla za prodaju (naziv, poreska stopa, količina, cena i sl.).

Taster za brzu prodaju–Taster, koji može da se isprogramira i da služi za prodaju konkretnog artikla po u unapred utvrđenoj količini i ceni.

Dnevni izveštaj - je osnovni fiskalni izveštaj, koji treba raditi svakodnevno posle završene prodaje.

U ovom izveštaju su sve informacije za obračun i plaćanje poreza na prodatu robu.

Periodični izveštaj – informacije o sadržaju fiskalne memorije u datom periodu.

Brojači - su unutrašnji memorijski delovi kase koji akumuliraju i pamte podatke o prodaji po pojedinim poreskim stopama, broju ispostavljenih računa, i informacije o promenama poreskih stopa. Svi brojači za koje se štampa dnevni izveštaj se posle toga anuliraju.

TEHNIČKI PODACI

| | BINGO STANDARD SR | BINGO PLUS SR |
|------------------------------------|--|---|
| <i>1. tehnički podaci</i> | | |
| Dimenzije | 298x219x120(širina dužina visina) | |
| Napon | - Akumulator 6V/1,2 Ah . Pri punom akumulatoru može se odštampati 6000 linija (bez spoljašnjeg napona) - spoljašnji napon za punjač je 220 V / 230 V i napon 15V/0.4 A | |
| Napon za memoriju RAM i sat RTC | Baterija 3V/210 mAh | |
| Temperatura : | -20 ... 40 °C sa priključenim spoljašnjim napajanjem 0..... 40 °C bez priključka | |
| Štampač | papir termalni (original+kopija), 20 znakova u redu | |
| Brzina štampe | 80 mm/sec | |
| Mehanička izdržljivost | 100 km | |
| Papir | 2 x 32 mm (širina) | |
| Ekran korisnika | Numerički 8 cifara | |
| Ekran klijenta | Numerički 8 cifara | |
| Tastatura | 24 tastera | 29 tastera |
| Tasteri brze prodaje | 10 | 20 |
| Priključci | - Priključak RS232 za kompjuter. - Priključak za fijoku 6V (moguće je odrediti dužinu impulsa za otvaranje fijoke).Više u 'Opcijama'. | - Priključak RS232 za kompjuter. - Priključak za fijoku 6V (moguće je odrediti dužinu impulsa za otvaranje fijoke). Više u 'Opcijama'. - Priključak RS232 sa naponom 5V za skener - Priključak RS232 za vagu |
| <i>2. Baza podataka</i> | | |
| Broj artikala | 1 400 | 2 400 |
| Brzi tasteri | 10 | 20 |
| Broj odeljenja | 15 | |
| Broj blagajnika | 8 | |
| Broj povratne ambalaže | 15 | |
| Načini plaćanja | 4 | |
| Bar kod formata | 10 | |
| Maksimalan broj pozicija na račun: | 64 | |
| Pismo | WINDOWS 1251 | |
| Broj poreskih stopa | 9 | |
| <i>3. Izveštaji</i> | | |
| Nefiskalni promenjivi izveštaji | Izveštaj PLU, izveštaj smene o prodaji, izveštaj blagajnika, izveštaj odeljenja, izveštaj načina plaćanja, izveštaj ambalaže | |
| Nefiskalni nepromenjivi izveštaji | Periodični izveštaj, izveštaj baze PLU - skraćeni, izveštaj baze PLU – puni, izveštaj o načinima plaćanja, izveštaj o brzim tasterima, izveštaj odeljenja, izveštaj smene o prodaji, blagajnički izveštaj, izveštaj blagajnika, izveštaj bar kodova, izveštaj ambalaže | |
| Fiskalni izveštaji | Dnevni fiskalni izveštaj, periodični fiskalni izveštaj i fiskalni pregled stanja | |

UVOD

Kasa POSNET BINGO je idealna za male i srednje firme. Ova kasa može raditi kao stacionarni uređaj ili kao prenosni, jer ima ugrađen akumulator. Kasa ima ugrađene priključke RS232 i može da komunicira sa kompjuterom (sve operacije kako rada tako i štampe kontrolisane su i očitavane na kompjuteru) sa fiokom, kao i sa skenerom i vagom (BINGO PLUS SR).

Programiranje kase i baze podataka može vršiti samo osoba koja zna šifru (skraćeno **ШeФ** na ekranu) Ta osoba je nazvana **UPRAVNIKOM**.

Prodaju može vršiti *blagajnik*. Upravnik definiše jedinstven naziv i četverocifrenu šifru novog blagajnika. Naziv blagajnika se pojavljuje na svakom računu i izveštaju u toku prodaje. Izveštaji štampani u funkciji *Upravnika* uvek imaju skraćenicu **ШeФ**.

IZGLED KASE

Glavni elementi i priključci kase:

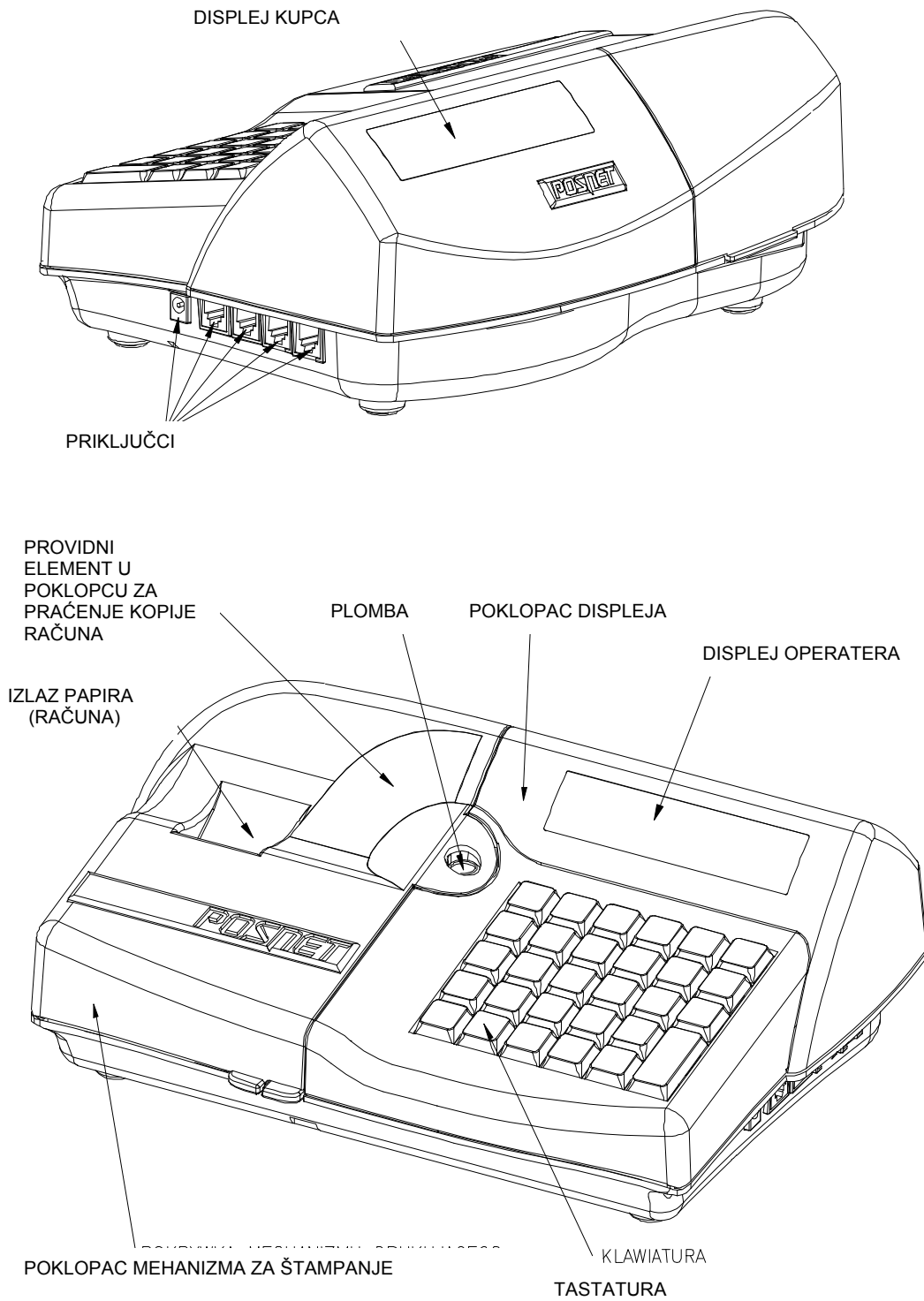

Slika 1 – Kasa BINGO PLUS SR

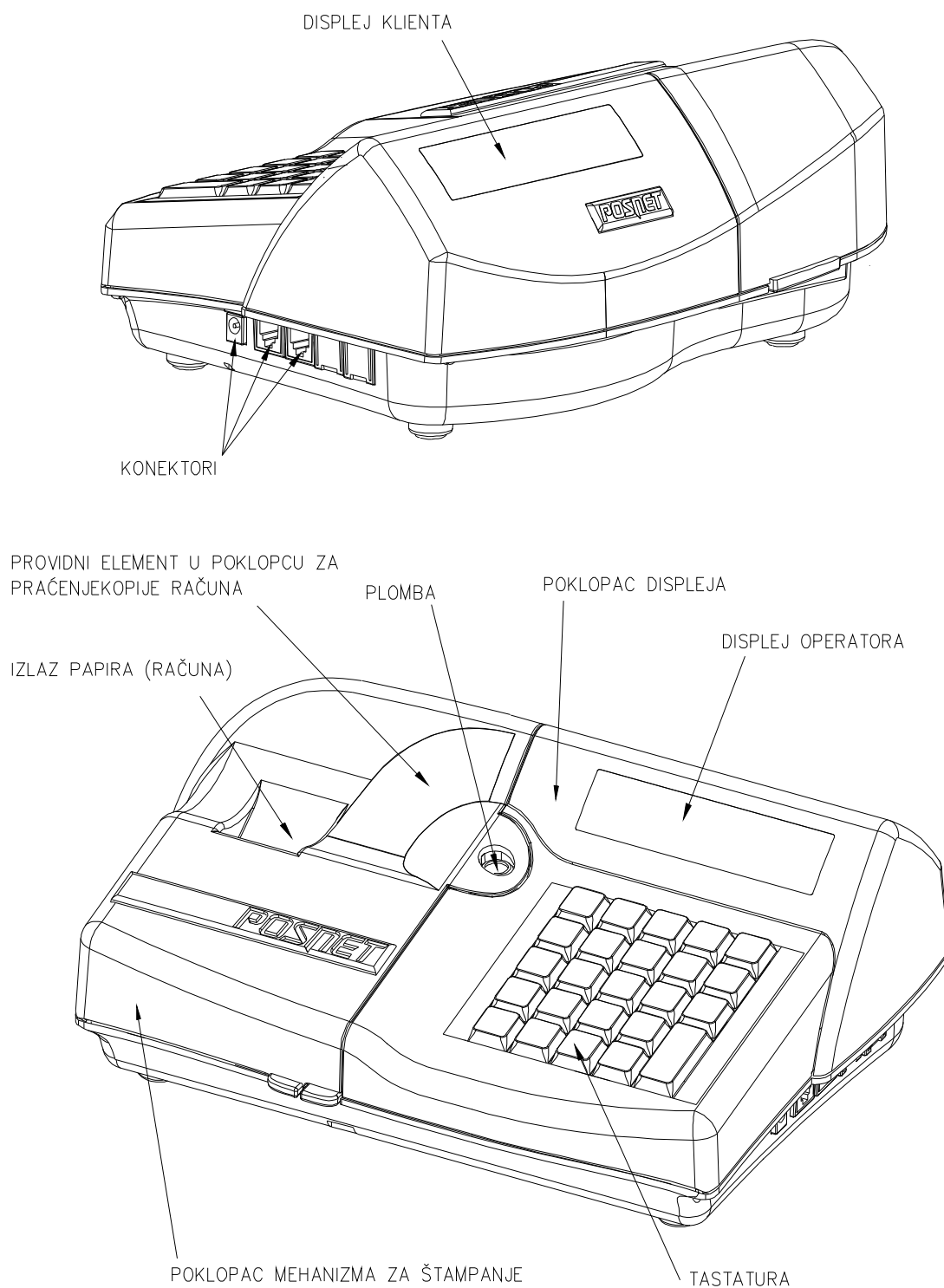

Slika 2– Izgled kase BINGO STANDARD SR

OPIS PRIKLJUČAKA

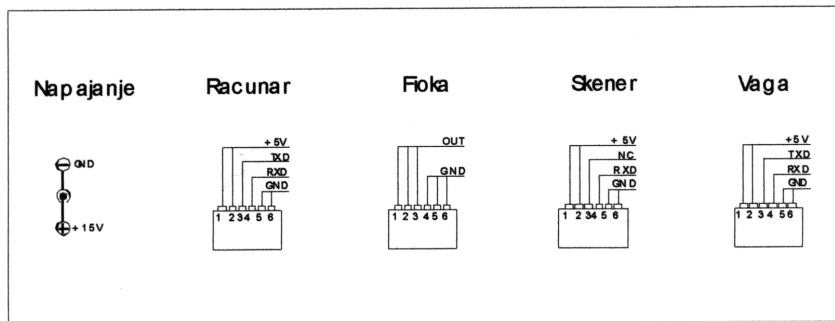
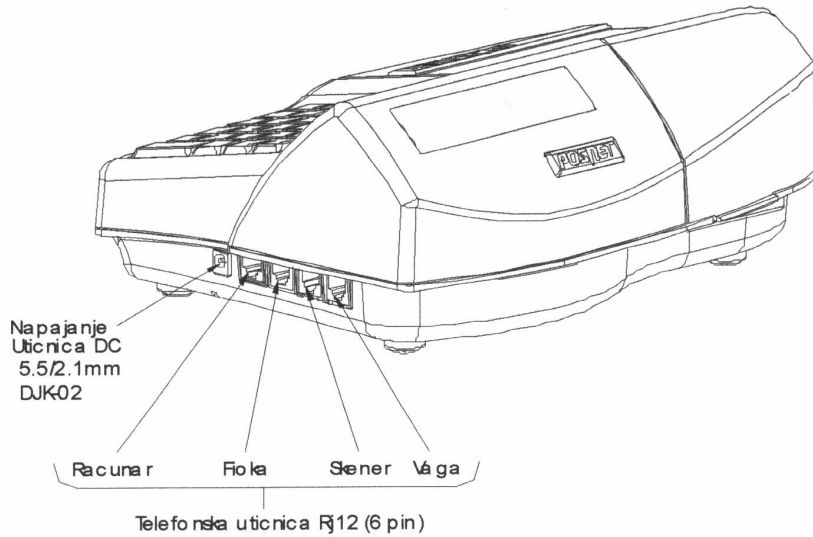

Slika3 - Priklučci kase BINGO PLUS SR



Slika 4- Nalepnica sa opisom priključaka

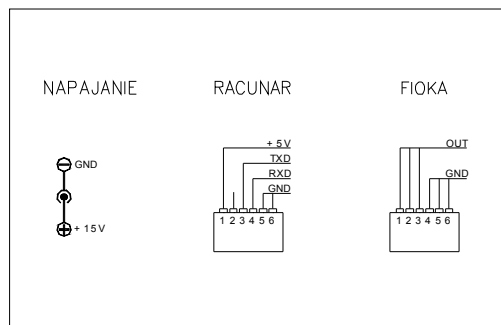
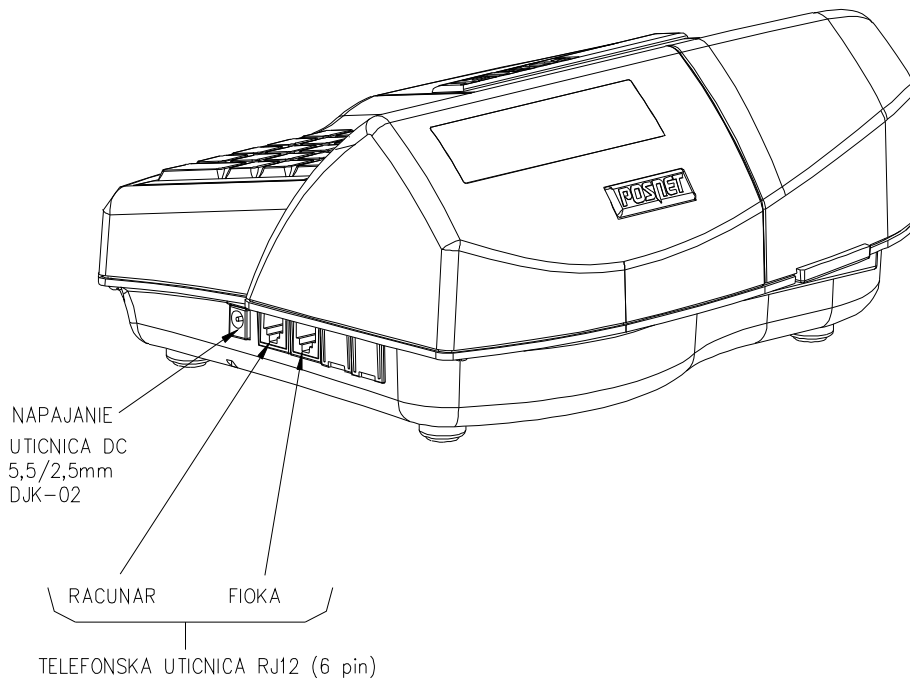

Slika 5 - Priključci kase BINGO STANDARD SR

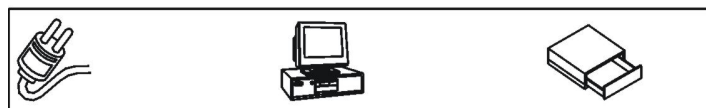

Slika 6-Nalepnica sa opisom priključaka kase BINGO STANDARD SR: napajanje kompjutera i fioke

TASTATURA











**Slika 7 -Tastatura kase BINGO STANDARD SR (5 kolona tatera)
i BINGO PLUS SR (6 kolona tatsera)**

SPECIJALNI TASTERI

Specijalni tasteri su : [АРТИКЛ], [ЦЕНА], [КОЛ], [БРИС.], [▲] , [▼], ЗБИР]. Njihova funkcija je opisana niže.

OPIS TASTATURE

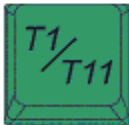
| TASTER | Simbol tatera | Opis funkcije |
|--------|---------------|--|
| | [БРИС] | <ul style="list-style-type: none"> - Služi za uključivanje i isključivanje kase. Kasa se isključuje pritiskom na dugme oko 1.5 sekunde. - U toku prodaje ovaj taster služi za: <ul style="list-style-type: none"> - Storniranje računa - Storniranje pozicije na račun - Anuliranje poslednje upisane pozicije na račun, brzi storno (taster БРИС., ЗБИР) - U toku pisanja teksta briše poslednji upisani znak - U toku kretanja po meniju ovim tasterom se vraća na početni meni (ESC) - Može prekinuti štampanje pojedinih nefiskalnih izveštaja |
| | [▲] | <ul style="list-style-type: none"> - Ako smo u meniju tada služi kao kursor - U toku upisivanja numeričkih podataka služi za promenu vrednosti na veću - U toku programiranja služi za očitavanje prethodno unetih podataka, ako nisu prikazani na ekranu. - U toku prodaje njime se pomera papir za jednu liniju. |

| | | |
|---|-----------------|--|
|  | <p>[▼]</p> | <ul style="list-style-type: none"> - U toku prodaje služi za prijem ambalaže (upis kaucije), - Ako smo u meniju tada služi kao kursor, - U toku upisivanja numeričkih podataka služi za promenu vrednosti na nižu - U toku programiranja ili pisanja teksta služi za korigovanje unetih podataka - U toku programiranja služi za očitavanje predhodno unetih podataka, ako nisu prikazani na ekranu (pomera tekst u levo) |
|  | <p>[ЦЕНА]</p> | <ul style="list-style-type: none"> - Služi za za promenu cene dok je račun otvoren (samo ako blagajnik ima to ovlašćenje) potvrđuje unetu vrednost kao cenu - Otvara fijkoku; redosled unosa: [ЦЕНА], [0], [ЗБИР] - Na kraju prodaje potvrđuje uplaćenu sumu u skladu sa izveštajem o načinu plaćanja i vraćanju kusura. - U modu prodaje koristi se za proveru cene koja je u bazi: pritisnuti taster [ЦЕНА], I potom uneti kod artikla na tastaturi I potvrditi tasterom [ЗБИР]. Ako želite da izvršite proveru skenerom pritisnuti taster [ЦЕНА] i očitajte bar kod skenerom. |
|  | <p>[КОЛ]</p> | <ul style="list-style-type: none"> - U toku prodaje potvrđuje unetu vrednost kao količinu. - Prenosi podatke o masi sa električne vage (ako je priključena na RS232) do memorije. |
|  | <p>[АРТИКЛ]</p> | <ul style="list-style-type: none"> - U toku pisanja teksta ovaj taster služi za pisanje malih slova - Ako se u toku prodaje unese br. PLU-a, ovim se potvrđuje taj broj i kasa proverava da li je to pravilan broj. - Pritiskom na ovaj taster a zatim pritisak na jedan od tastera od [Т1/Т11] ... [Т10/Т20] (PLUS) ili [Т1/Т6]...[Т5/Т10] (STANDARD) omogućava njihovo korišćenje kao brzih tastera sa brojevima od 1 do 20 (PLUS) ili 1 do 10 (STANDARD). |
|  | <p>[1]</p> | <ul style="list-style-type: none"> - Jedan od deset brojčanih tastera za oznaku vrednosti - Koristi se za unošenje teksta (treba napistai kod za dati znak). Detalji kako se koriste tasteri je u tabeli niže kao i u delu pod nazivom „Numeričko - azbučni tasteri”. |
|  | <p>[,]</p> | <ul style="list-style-type: none"> - U toku programiranja baze podataka ili prodaje ovo dugme služi za unošenje decimalnog zareza |
|  | <p>[Т1/Т11]</p> | <ul style="list-style-type: none"> - Brzi tasteri |
|  | <p>[ЗБИР]</p> | <ul style="list-style-type: none"> - U toku prodaje ovim tasterom se potvrđuju: Prodaja, načini plaćanja. - U toku prodaje može služiti za „brz završetak prodaje” (ako se tako isprogramira ovaj taster). - Taster za potvrdu podataka pri programiranju. - U toku pregleda osnovnog menija sliži kao potvrda izabrane funkcije ili ulazak na niži nivo izabrane opcije. |

NAPAJANJE KASE

Kase BINGO PLUS SR i BINGO STANDARD SR su napajane iz akumulatora 1,2 Ah , naponom od 6V. Na matičnoj ploči nalazi se elektronsko kolo koje omogućava punjenje akumulatora uz pomoć spoljašnjeg napona. Ako je akumulator napunjen može se štampati 6000 redova teksta (bez korišćenja spoljašnjeg punjača).



Firma TELEFONIJA proizvela je punjač za kase BINGO PLUS SR i BINGO STANDARD SR (serijska oprema) i samo taj model može biti korišćen (pod pretnjom gubitka garancije). Korišćenje drugih punjača nije dozvoljeno!

Na ekranu korisnika pojavljuje se informacija o korištenju spoljašnjeg punjača ili napajanju iz unutrašnjeg akumulatora.

Ako je moguće kasu treba priključiti na spoljašnji izvor struje da se ona ne bi isključila ako se isprazni akumulator.

Ako kasa radi preko akumulatora, da bi se sprečilo pražnjenje akumulatora, kasa se sama prebacuje u neaktivni mod nakon 5 min od poslednjeg pritiska na taster.

Da bi se kasa vratila u aktivni mod treba pritisnuti taster **[БРИС]**.

EKRANI

Oba ekrana (korisnika i kupca) su ista, uradjena u tehnologiji LCD. Da bi se olakšao rad, na ekranu se pojavljuju i ikone.



Slika 8 –ekran u kasi BINGO PLUS SR i BINGO STANDARD SR

Tabela ikona na ekranu:

| Simbol | Opis |
|--------------|---|
| | Kasa je spremna za konekciju sa kompjuterom. |
| | Obavezno treba napuniti akumulator kase (povezati sa spoljnim punjačem) ili korišćenje unutrašnjeg akumulatora. |
| | Kasa je povezana na spoljne napajanje. |
| | Greška u toku rada na kasi. |
| | Kasa je u modu izrade izveštaja. |
| | Kasa je u modu storniranja pojedinih operacija ili anuliranja celog računa. |
| PROG. | Kasa je u modu programiranja. |
| + | Ova ikona znači da kasa radi nefiskalni <i>nepromenjivi izveštaj</i> ili se tekst piše malim slovima. |
| - | Ova ikona znači da kasa radi nefiskalni <i>promenljivi izveštaj</i> . |

INFORMACIJE NA EKRANU

U zavisnosti od toga šta radimo na pr. (prodaja, izveštaj, programiranje) na ekranu nam se pojavljuju različite informacije. Osnovna funkcija je ipak pokazivanje unešenih vrednosti. Ovo je primer unosa vrednosti:

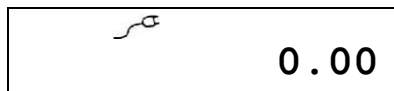

- Kasa je priključena na punjač.

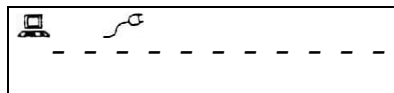

- Veza sa PC računarom (ikona  označava komunikaciju sa PC računarom).

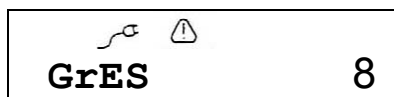

- U slučaju greške ekran izgleda ovako:

Na ekranu korisnika mogu se pojaviti sledeće informacije:

- Brojevi
- šifre (dvocifrene) u slučaju da korisnik programira naziv robe
- tekst ukupno 11 znakova.
- Ikone koje vas informišu o radu kase



Simbol  (akumulator) označava da treba priključiti punjač .

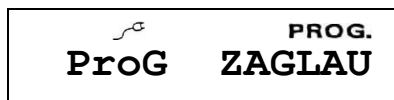

Ikona **PROG.**, označava da se kasa nalazi u programiranju.

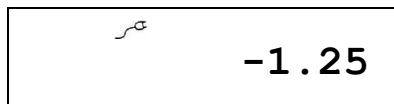

Broj -1.25 na ekranu.

TERMALNI PAPIR

Preporučuje se upotreba termičkog papira sledećih karakteristika:

- širina rolne 32 mm
- dužina 30 m (prečnik rolne ne može biti veći od 47 mm)

Korišćenje papira firme AD TELEFONIJA garantuje visoki kvalitet štampanih podataka.

Preporučuju se sledeći uslovi za čuvanje papira:



- Temperatura vazduha 18 - 25 °C.
- Vlažnost vazduha 40-60%
- Čuvati od svetla
- Držati dalje od izvora toplote (radijatori, peći i sl.)
- Zabranjen je direktan kontakt papira i hemisjkih sredstava, alkohola i razredjivača.

Poštovanje gore navedenih uputstava garantuje čitljivost odštampanih podataka u periodu od 5 godina.

PROMENA TRAKE

Na slici 9 je prikazan mehanizam štampača i element na koji se namotava kopija ispostavljenih računa. Način stavljanja nove rolne papira je isti i za kopiju (kontrolna traka) i za original (fiskalni isečak). Kraj papira kopije treba datno uvući u mehanizam za namotavanje kopija.

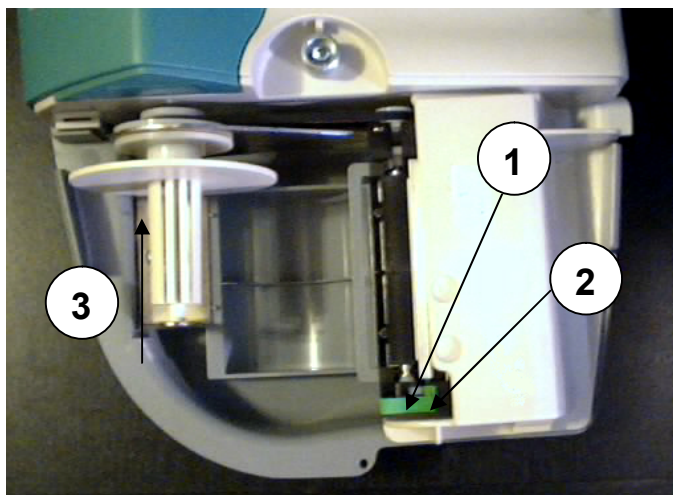

Slika 9 – Mehanizam štampača i element za namotavanje kontrolne trake.

Stavljanje nove trake:

1. Pritisnuti polugu sa leve strane na mehanizmu strelica -(1).
2. Staviti u donju kutiju novu rolnu papira.
3. Uvići kraj trake izmedju valjka i glave štampača.
4. Pritisni polugu sa leve strane glave štampača - strelica (2)
5. Stavljajući kontrolnu traku, deo papira treba uvući u pukotinu elementa za namotavanje papira i namotati papir (dva puta) na valjak i vratiti valjak na mesto - strelica (3).

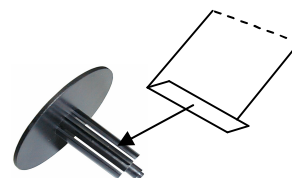

- ♦ Rolne papira korišćene u kasi BINGO PLUS SR i BINGO STANDARD SR su pri kraju obojene da bi se skrenula pažnja na momenat zamene papira. Novu rolnu treba staviti kada se pojavi boja na računu. Dalji rad na papiru može dovesti do štampanja nekompletnog računa.
- ♦ Provodni poklopac na štamparskom mehanizmu omogućava praćenje kontrolne trake.

SLOVNO-NUMERIČKI KARAKTERI

Kase BINGO PLUS SR i BINGO STANDARD SR imaju ograničen broj tastera ali to ne predstavlja problem. Neki tasteri kao na pr. [0] do [9] i tasteri [00] i [,] imaju dodatne funkcije za programiranje slovno-numeričkih karaktera. Svaki od ovih karaktera ima svoj jedinstveni dvocifreni kod (šifru). Pritiskom na taster [АРТИКЛ] pišu se mala slova. Ponovni pritiskom na isti taster vraćamo se na velika slova. Mala slova se koriste samo za programiranje teksta u zaglavlju računa, nazive odelenja ili povratne ambalaže. Prilikom upisa malih slova, na ekranu je prikazan znak „+”.

Da bi se isprogramiralo neko slovo pritiskamo brojačani taster pod kojim se nalazi slovo i pritiskamo jednu cifru od 0-4. Na pr. pod 7 se nalaze 'АБВГ". Ako hoćemo da napišemo „В" pritiskamo 7 zatim 3 (slovo „В" je na trećem mestu). Ako hoćemo da napišemo 7, pritiskamo 7 i taster 0. S obzirom da ekran ne može da pokaže sva slova, na njemu se pojavljuju pojedine dvocifrene šifre za dano slovo. Tabela može služiti za proveru:

| Slovo ili znak | Pritisnuti tasteri | Kod na LCD |
|----------------|--------------------|------------|
| А | 7 1 | 71 |
| Б | 7 2 | 72 |
| В | 7 3 | 73 |
| Г | 7 4 | 74 |
| Д | 8 1 | 81 |
| Ђ | 8 2 | 82 |
| Е | 8 3 | 83 |
| Ж | 8 4 | 84 |
| З | 9 1 | 91 |
| И | 9 2 | 92 |
| Ј | 9 3 | 93 |
| К | 9 4 | 94 |
| Л | 4 1 | 41 |
| Љ | 4 2 | 42 |
| М | 4 3 | 43 |
| Н | 4 4 | 44 |
| Њ | 5 1 | 51 |
| О | 5 2 | 52 |
| П | 5 3 | 53 |
| Р | 5 4 | 54 |
| С | 6 1 | 61 |
| Т | 6 2 | 62 |
| Ћ | 6 3 | 63 |
| У | 6 4 | 64 |
| Ф | 1 1 | 11 |
| Х | 1 2 | 12 |
| Ц | 1 3 | 13 |
| Ч | 1 4 | 14 |
| Џ | 2 1 | 21 |
| Ш | 2 2 | 22 |

| Slovo ili znak | Pritisnuti tasteri | Kod na LCD |
|----------------|--------------------|------------|
| + | 2 3 | 23 |
| : | 2 4 | 24 |
| & | 3 1 | 31 |
| ! | 3 2 | 32 |
| * | 3 3 | 33 |
| @ | 3 4 | 34 |
| - | 0 1 | 01 |
| / | 0 2 | 02 |
| " | 0 3 | 03 |
| % | 0 4 | 04 |
| Space | 00 1 | A1 |
| Space | 00 2 | A2 |
| Space | 00 3 | A3 |
| Space | 00 4 | A4 |
| _ | , 1 | b1 |
| (| , 2 | b2 |
|) | , 3 | b3 |
| . | , 4 | b4 |
| , | , 0 | b0 |
| 1 | 1 0 | 10 |
| 2 | 2 0 | 20 |
| 3 | 3 0 | 30 |
| 4 | 4 0 | 40 |
| 5 | 5 0 | 50 |
| 6 | 6 0 | 60 |
| 7 | 7 0 | 70 |
| 8 | 8 0 | 80 |
| 9 | 9 0 | 90 |
| 0 | 0 0 | 00 |

ULAZ U SISTEM

Ulaz u sistem kase nastupa nakon unošenja odgovarajućeg koda korisnika. Kasa automatski prepoznaje (na osnovu koda) da li u sistem ulazi blagajnik ili upravnik.

| |
|-------------|
| LoZInHA---- |
|-------------|

Poruka na ekranu tokom unošenja koda.

MENI UPRAVNIKA

GLAVNI MENI

| TEKST NA EKRANU | OPIS |
|-------------------|-----------------------------------|
| SEF IFISH | Fiskalni izveštaji |
| SEF PIZU | Nefiskalni promenjivi izveštaji |
| SEF uIZU | Nefiskalni nepromenjivi izveštaji |
| SEF ProG | Programiranje kase |
| SEF Pon | Brisanje podataka |
| SEF PC | Način komunikacije sa kompjuterom |
| SEF oPC | Opcije |
| SEF SErUIS | Meni servisa |
| SEF SAt | Prikazivanje sata. |

PAŽNJA: Izbor funkcije **SEF SAt** prouzrokuje prikazivanje na oba ekrana tekućeg vremena. Izlaz iz te opcije moguć je kroz pritisak tastera **[БРИС.]**. Pritisak tastera **[ЗБИР]** u toku prikazivanja vremena prouzrokuje, da se na ekranu kupca pojavljuje aktuelni datum. Ako pritisnete **[ЗБИР]** ponovo, kasa prikazuje vreme. Ako pritisnete **[БРИС.]** kasa izlazi iz te opcije.

Anulirajući izveštaji štampani su u istom formatu kao i čitajuci izveštaji. Izvršenje anulirajućeg izveštaja prouzrokuje anuliranje brojača koji se odnose na taj izveštaj. Na primer čitajuci smenski izveštaj izvršen neposredno nakon anulirajućeg smenskog izveštaja biće anulirani. Primeri izveštaja nalaze se u poglavlju „Čitajuci izveštaji”.

Sve nefiskalne izveštaje možemo prekinuti tasterom **[БРИС.]**. Pritisak ovog tastera prouzrokuje zaustavljanje štampanja i ispisa na ekranu:

| TEKST NA EKRANU | OPIS |
|-------------------|-------------------------------------|
| PrEHInutI? | Zahtev potvrde prekidanja štampanja |

Pritisak tastera **[ЗБИР]** označava potvrdu prekidanja štampanja, a pritisak svakog drugog tastera prouzrokuje nastavak štampanja izveštaja. Nakon potvrde prekidanja štampanja, štampa se linija sa sledećim tekстом:

| |
|---|
| # Штампање прекинуто # од стр. корисника |
|---|

Nakon toga štampana je fusnota.

FISKALNI IZVEŠTAJI

SEF IFISH

Iz glavnog menija treba odabrati funkciju **SEF IFISK** i potvrditi tasterom **[ЗБИР]**. Uz pomoć tastera **[▲]**, **[▼]** moguće je odabrati odgovarajući izveštaji.

| TEKST NA EKRANU | OPIS |
|-------------------------------|-------------------------------|
| FISH dnEU_nI | Fiskalni dnevni izveštaj. |
| FISH PErIod | Periodicni fiskalni izveštaj. |
| FISH StAnJA | Fiskalni izveštaji stanja. |

DNEVNI IZVEŠTAJ

FISH dnEU_nI

Izaberi funkciju **FISH dnEU_nI** i potvrditi tasterom **[ЗБИР]**.

2003.10.16?

Na ekranu će se pojaviti datum. Ukoliko je ispravan, potvrditi tasterom **[ЗБИР]**, u protivnom pozvati servis.

Nakon potvrde ispravnosti datuma – kasa štampa izveštaj. Ako nije bilo prodaje na taj dan i nije izdat nijedan fiskalni račun kasa štampa dnevni izveštaj a brojevi fiskalnih računa su označeni: 0-0. Dnevni izveštaj (0-0) štampa se nakon fiskalizacije. Posle štampanja dnevnog izveštaja nastupa povratak u poziciju „**FISK dnEU_nI**”.

Kada se broj preostalih dnevnih izveštaja smanji ispod 50, posle zahteva za štampanje dnevnog izveštaja sledi isprekidan zvučni signal i pojavljuje se poruka:

| TEKST NA EKRANU | OPIS |
|-----------------------------|---|
| PrEoS_t nn | Informacija o broju dnevnih izveštaja koje možemo još izvršiti do popunjavanja memorije |

Nakon pritiska bilo kog tastera sledi štampanje dnevnog izveštaja.

Primer dnevnog izveštaja

```

=====
      ФИСКАЛНА КАСА
      ПОСНЕТ БИНГО
      АД ТЕЛЕФОНИЈА
      11000 БЕОГРАД
      УЛ. ЦЕРСКА 20-22

      ПИБ:XXXXXXXXXXXXXXXXXX
      ИВФМ:ААXXXXXX
=====
      Дневни извештај
=====
      УР: 7
      БР: 2
      13.08.2003-08:50 Н
      13.08.2003-10:12 Б
=====
      УС: 3
      БС: 1
      13.08.2003-07:45
      СА: 0,00%
      СГ: 20,00%
      СД: 20,00%
      СЂ: 20,00%
      СЕ: 0,00%
      СЖ: **, **%
      СИ: **, **%
      СЈ: **, **%
      СК: **, **%
=====
      ПА: 0,00
      ПГ: 782,61
      ПД: 1531,19
      ПЂ: 1272,24
      ПЕ: 1696,84
      ПЖ: 0,00
      ПИ: 0,00
      ПЈ: 0,00
      ПК: 0,00
      ПТ: 5282,88
=====
      ЕА: 7000,00
      ЕГ: 6000,00
      ЕД: 11739,12
      ЕЂ: 9753,84
      ЕЕ: 13009,08
      ЕЖ: 0,00
      ЕИ: 0,00
      ЕЈ: 0,00
      ЕК: 0,00
      ЕТ: 47502,04
=====
      13.08.2003-18:50
      БИ: 5- 27
      БД: 1785
      БП: 16
      
=====
    
```

Informacije koje se nalaze na dnevnom izveštaju:

1. Ukupan broj anuliranja RAM (u nefiskalnom načinu rada - nula).
2. Broj anuliranja RAM u toku perioda izveštaja (u nefiskalnom načinu rada - nula).
3. Ukupan broj promena poreskih stopa (u nefiskalnom načinu rada - nula).
4. Ukupan broj promena poreskih stopa u toku perioda koji obuhvata izveštaj (u nefiskalnom načinu rada - nula).
5. Datum i vreme poslednje promene poreskih stopa u fiskalnom načinu rada (ukoliko su nastale u periodu od predhodnog dnevnog izveštaja).

6. Tekuće vrednosti svih poreskih stopa u procentima.
7. Vrednost poreza za pojedine poreske stope.
8. Celokupna suma poreza u danom periodu (suma pozicija iz predhodne tačke).
9. Vrednost prodaje za pojedine poreske stope.
10. Ukupna suma prodaje u datom periodu.
11. Datum i vreme izvršenja dnevnog izveštaja.
12. Brojevi: prvog i poslednjeg fiskalnog računa ispostavljenog u periodu na koji se odnosi dnevni izveštaji. Za prvi dnevni izveštaj (posle fiskalizacije) obe te vrednosti iznose nula.
13. Broj dnevnog izveštaja. U nefiskalnom načinu rada uvek iznosi 1.
14. Broj preostalih slobodnih zapisa dnevnih izveštaja u fiskalnoj memoriji i fiskalni logo. U nefiskalnom načinu rada nema fiskalnog loga, broj preostalih dnevnih izveštaja ravna je broju zapisa u fiskalnoj memoriji i postoji dodatna linija sa napisom 'И Н Ф О':

| |
|---------------------|
| БП: 1801 И Н Ф О |
|---------------------|

PERIODIČNI IZVEŠTAJ

Ovo je fiskalni izveštaj.

| |
|--------------------|
| FISH PERIOD |
|--------------------|

Uz pomoć tastera [▲], [▼] izaberi **FISH PerIod** i potvrdi tasterom [ЗБИР].

Da bi se odštampao periodični izveštaj treba upisati početni i krajnji datum za izabrani period. Izborom funkcije „FISK PERIOD” pojavice se pitanje o početnom datumu.

| TEKST NA EKRANU | OPIS |
|---|----------------------------|
| od dAtunA | Upiši početni datum |
| Pritiskom na taster [ЗБИР] ulazi se u ediciju datuma. | |
| PI 0 | Upiši datum u obliku ddmgg |

Potvrdi tasterom [ЗБИР].

Ako je početni datum raniji od datuma fiskalizacije kase, datum fiskalizacije biće tretiran kao početni datum za izradu izveštaja.

Pririskom na [БРИС.] po upisu datuma izlazi se u početni meni. Pririskom na [БРИС.] u toku upisa datuma, briše se poslednja upisana cifra.

Po potvrdi početnog datuma pritiskom na [ЗБИР] pojavice se pitanje o krajnjem datumu.

| TEKST NA EKRANU | OPIS |
|---|----------------------------|
| do dAtunA | Upiši krajnji datum |
| Pritiskom na taster [ЗБИР] ulazi se u ediciju datuma. | |
| PI 0 | Upiši datum u obliku ddmgg |

Potvrda krajnjeg datuma (taster [ЗБИР]) dovodi do štampanja izveštaja.

Ako je krajnji datum kasniji od tekućeg datuma u kasi, tekući datum biće tretiran kao krajnji datum izrade izveštaja. Pririskom na **[БРИС.]** po upisu datuma izlazi se u početni meni. Pririskom na **[БРИС.]** u toku upisa datuma, briše se poslednja upisana cifra.

Ukoliko je početni datum kasniji od poslednjeg dnevnog izveštaja, kasa će signalizirati grešku.

Kada je izabran period u kojem nije bilo izrade dnevnih izveštaja, kasa štampa periodični izveštaj (0-0).

Informacije u periodičnom izveštaju:

1. Početni i krajnji datum perioda.
2. Ukupan broj anuliranja RAM.
3. Broj anuliranja RAM u toku izabranog perioda.
4. Ukupan broj promena poreskih stopa.
5. Broj promena poreskih stopa u toku perioda.
6. Vrednosti svih preskih stopa u %.
7. Ako je došlo do promene poreskih stopa u datom periodu, biće štampan izveštaj za svaku promenu. Štampan je datum i vreme promene kao i vrednosti poreskih stopa posle promene. Štampa se i ukupna vrednost poreza po pojedinim poreskim stopama.
8. Ukupna suma poreza u datom periodu.
9. Promet za svaku poresku stopu u periodu.
10. Ukupna suma prometa.
11. Vreme izrade periodičnog izveštaja.
12. Brojevi prvog i poslednjeg fiskalnog računa izdanog u datom periodu (na osnovu brojača fiskalnih računa).
13. Brojevi prvog i poslednjeg dnevnog izveštaja izradjenog u datom periodu (na osnovu brojača fiskalnih računa).
14. Broj slobodnih zapisa za izradu dnevnih izveštaja u fiskalnoj memoriji.

Primer periodičnog izveštaja

| | |
|--|---------|
| ФИСКАЛНА КАСА ПОСНЕТ БИНГО АД ТЕЛЕФОНИЈА 11000 БЕОГРАД УЛ. ЦЕРСКА 20-22 | |
| ПИБ:XXXXXXXXXXXXXXXXXX ИБФМ:ААXXXXXX | |
| ----- Периодични извештај 01.08.2003 15.08.2003 ----- | |
| УР: | 7 |
| БР: | 2 |
| 13.08.2003-08:50 | Н |
| 13.08.2003-10:12 | Б |
| ----- УС: 3 БС: 1 СА: 0,00% СГ: 15,00% СД: 20,00% СЂ: 20,00% СЕ: 0,00% СЖ: **, **% СИ: **, **% СЈ: **, **% СК: **, **% 13.08.2003-07:45 СА: 0,00% СГ: 20,00% СД: 20,00% СЂ: 20,00% СЕ: 0,00% СЖ: **, **% СИ: **, **% СЈ: **, **% СК: **, **% ----- | |
| ПА: | 0,00 |
| ПГ: | 782,61 |
| ПД: | 1531,19 |
| ПЂ: | 1272,24 |
| ПЕ: | 1696,84 |
| ПЖ: | 0,00 |
| ПИ: | 0,00 |
| ПЈ: | 0,00 |
| ПК: | 0,00 |
| ПТ: | 5282,88 |
| ----- ЕА: 7000,00 ЕГ: 6000,00 ЕД: 11739,12 ЕЂ: 9753,84 ЕЕ: 13009,08 ЕЖ: 0,00 ЕИ: 0,00 ЕЈ: 0,00 ЕК: 0,00 ЕТ: 47502,04 ----- | |
| 13.08.2003-18:50 БИ: 5- 27 БД: 1764- 1785 БП: 16 | |

PRESEK STANJA

FISH StAnJA

Uz pomoć tastera [▲], [▼] izaberi **FISH StAnJA** i potvrdi tasterom [ЗБИР].

Presek stanja je nepromenjivi fiskalni izveštaj, čija je struktura slična promenljivom dnevnom izveštaju. Ako tokom izabranog perioda nije registrovana nikakva promena, kasa štampa presek stanja (0-0).

Informacije u *Preseku stanja* :

1. Ukupan broj anuliranja RAM. U nefiskalom radu on je uvek nula.
2. Broj anuliranja RAM u toku izabranog perioda. U nefiskalom radu on je uvek nula.
3. Ukupan broj promena poreskih stopa. U nefiskalom radu on je uvek nula.
4. Broj promena poreskih stopa u toku perioda za koji se radi *Presek stanja*. U nefiskalom radu on je uvek nula.
5. Datum i vreme poslednje promene poreskih stopa (ako je bilo promena od poslednjeg dnevnog izveštaja).
6. Aktuelne vrednosti svih preskih stopa u %.
7. Vrednost poreza za sve poreske stope u datom periodu.
8. Ukupna suma poreza u datom periodu.
9. Promet za svaku poresku stopu u periodu.
10. Ukupna suma prometa u danom periodu.
11. Promet za pojedine načine palaćanja.
12. Vreme izrade izveštaja.
13. Brojevi prvog i poslednjeg fiskalnog računa izdanog u datom periodu (na osnovu globalnog brojača fiskalnih računa).
14. Broj poslednjeg dnevnog izveštaja. U nefiskalom radu on je uvek nula.
15. Broj slobodnih zapisa za izradu dnevnih izveštaja u fiskalnoj memoriji kao i fiskalno logo.
16. U nefiskalom radu nema fiskalnog loga a broj dostupnih dnevnih izveštaja uvek iznosi 1801 i dodatno je štampana fusnota sa natpisom И Н Ф О:

БП: 1801
И Н Ф О

Primer izveštaja "Presek stanja":

| | |
|------------------------|---|
| ===== | |
| ФИСКАЛНА КАСА | |
| ПОСНЕТ БИНГО | |
| АД ТЕЛЕФОНИЈА | |
| 11000 БЕОГРАД | |
| УЛ. ЦЕРСКА 20-22 | |
| ПИБ:XXXXXXXXXXXXXXXXXX | |
| ИБФМ:ААXXXXXX | |
| ----- | |
| Пресек стања | |
| ----- | |
| УР: | 7 |
| БР: | 2 |
| 13.08.2003-08:50 | Н |
| 13.08.2003-10:12 | Б |
| ----- | |
| УС: | 3 |
| БС: | 1 |
| 13.08.2003-07:45 | |
| СА: | 0,00% |
| СТ: | 20,00% |
| СД: | 20,00% |
| СЂ: | 20,00% |
| СЕ: | 0,00% |
| СЖ: | **,**% |
| СИ: | **,**% |
| СЈ: | **,**% |
| СК: | **,**% |
| ----- | |
| ПА: | 0,00 |
| ПГ: | 782,61 |
| ПД: | 1531,19 |
| ПЂ: | 1272,24 |
| ПЕ: | 1696,84 |
| ПЖ: | 0,00 |
| ПИ: | 0,00 |
| ПЈ: | 0,00 |
| ПК: | 0,00 |
| ПТ: | 5282,88 |
| ----- | |
| ЕА: | 7000,00 |
| ЕГ: | 6000,00 |
| ЕД: | 11739,12 |
| ЕЂ: | 9753,84 |
| ЕЕ: | 13009,08 |
| ЕЖ: | 0,00 |
| ЕИ: | 0,00 |
| ЕЈ: | 0,00 |
| ЕК: | 0,00 |
| ЕТ: | 47502,04 |
| ----- | |
| ГОТОВИНА: | 28820,00 |
| ЧЕК: | 12000,00 |
| КАРТИЦА: | 6682,04 |
| ----- | |
| 13.08.2003-18:50 | |
| БИ: | 5- 27 |
| БД: | 1785 |
| БП: | 16 |
| |  |

NEFISKALNI PROMENJIVI IZVEŠTAJI

Svi izveštaji koji se urade u ovom meniju su nefiskalni. Izuzetak je izrada *Grupe izveštaja*, gde može biti isprogramiran i fiskalni dnevni izveštaj.

| | |
|------------|-------------|
| SEF | PIZU |
|------------|-------------|

Iz glavnog menija izaberi **SEF PIZU** i potvrdi tasterom **[ЗБИР]**. Uz pomoć tastera **[▲]**, **[▼]** može se izabrati odgovarajući izveštaj.

| TEKST NA EKRANU | OPIS |
|--------------------|--|
| PIZU Art | Nefiskalni promenljivi izveštaj PLU/artikala (količinsko-vrednosni) |
| PIZU SnEnE | Nefiskalni promenljivi izveštaj smene |
| PIZU bLAG | Nefiskalni promenljivi izveštaj blagajnika |
| PIZU odSEHA | Nefiskalni promenljivi izveštaj odeljenja |
| PIZU nAPLA | Nefiskalni promenljivi izveštaj za razne načine plaćanja |
| PIZU HAUc | Nefiskalni promenljivi izveštaj ambalaže - kaucija. |
| PIZU GruP | Štampa grupe izveštaja |

Ako je baza za koju se radi izveštaj prazna (ili su podaci=0), pojaviće se napomena o grešci. Ako je štampana grupa izveštaja onda ovakav izveštaj neće biti izštampan.

NEFISKALNI PROMENLJIVI PUNI IZVEŠTAJ PLU/ARTIKALA

To je vrsta količinsko – vrednosnog izveštaja koji daje informacije o količini i vrednosti prodaje za svaki isprogramirani artikal, od poslednjeg izveštaja tog tipa koji je bio izrađen. Posle izrade ovog izveštaja svi podaci će biti anulirani.

PIZU Art

Uz pomoć tastera [▲], [▼] izaberi **PIZU Art** i potvrdi tasterom [ЗБИР].

Po izboru i potvrdi izrade ovog izveštaja, uz pomoć tastera [▲], [▼] izaberi da li da se štampa svaki artikal ili samo onaj čija je cena ili količina prodaje različita od 0. Po izboru željene opcije treba potvrditi štampu tasterom [ЗБИР].

| ТЕКСТ НА ЕКРАНУ | ОПИС |
|-----------------|---|
| Prodano | Samo artikle čija je vrednost/količina različita od 0 |
| SUE | Sve artikle |

```

=====
      ФИСКАЛНА КАСА
      ПОСНЕТ БИНГО
      АД ТЕЛЕФОНИЈА
      11000 БЕОГРАД
      УЛ. ЦЕРСКА 20-22

      ПИБ:XXXXXXXXXXXXXXXXXX
      ИБФМ:ААXXXXXX
      И Н Ф О
=====
      ПУН ИЗВЕШТАЈ АРИКЛА
      ПОНИШТАВАЊЕ
      СВЕ ПОРЕЗКЕ СТОПЕ
=====
Назив                ХЛЕБ
Артикал              1
Пореска стопа       А
Баркод 778906544434
Цена                 12000
Одсек                ПИЋЕ
Стална цена         не
Контр. мин. цене    Да
Контр. Макс. цене   Да
Количина            7,000
Збир                 140,00
=====
#01 Шеф
ИНФО: 000003
13.08.2003-08:15
      И Н Ф О
    
```

NEFISKALNI IZVEŠTAJ SMENE O PRODAJI

PIZU SnEnE

Uz pomoć tastera [▲], [▼] izaberi **PIZU SnEnE** i potvrdi tasterom [ЗБИР].

Ovo je izveštaj koji sadrzi informacije o isprogramiranim blagajnicima kao što su ; naziv blagajnika, obrt, pazar, broj izdatih računa, broj i kvota anuliranih računa, broj i vrednost operacija storno, uplatu/isplatu iz kase, obračun vrednosti izdate i primljene ambalaže, obračun po načinu plaćanja kao i vreme rada datog blagajnika.

Štampani su svi gore navedeni podaci kao i stanje u kasi. Posle izrade ovog izveštaja svi podaci koji se odnose na vreme rada danog blagajnika će biti anulirani.

```

=====
ФИСКАЛНА КАСА
ПОСНЕТ БИНГО
АД ТЕЛЕФОНИЈА
11000 БЕОГРАД
УЛ. ЦЕРСКА 20-22

ПИБ:XXXXXXXXXXXXXXXXXX
ИБФМ:ААXXXXXX
      И Н Ф О
-----
      ИЗВЕШТАЈ СМЕНЕ
      ПОНИШТАВАЊЕ
-----
Назив      Благајник1
Бр. сторних поз.      0
Промет      0,00
Кауц. упл. бр.      2
Кауц. упл. вред.2,00
Кауц. исп. бр.      1
Кауц. Исп. вред.1,00
Вред. сторнирана0,00
Готовина упл.      0,00
Готовина исп.      0,00
Готовина      0,00
Картица      0,00
Кол.рачуна      2
Време рада      474
-----
РЕКАПИТУЛАЦИЈА
Бр. сторних позиц.      0
Промет      0,00
Кауц. упл. бр.      2
Кауц. упл. вред.2,00
Кауц. исп. бр.      1
Кауц. Исп. бред.1,00
Вред. сторнирана0,00
Готовина упл.      0,00
Готовина исп.      0,00
Готовина      0,00
Картица      0,00
Кол.рачуна      2
Време рада      474
-----
Стање у каси 0,00
-----
#01 Шеф
ИНФО: 000003
13.08.2003-08:15
      И Н Ф О
    
```

NEFISKALNI PROMENLJIVI IZVEŠTAJ BLAGAJNIKA

Ovo je nefiskalni izveštaj koji sadrži sledeće informacije; naziv blagajnika, obrt, pazar, broj izdatih računa, broj i vrednost operacija storno, uplatu/isplatu iz kase, obračun po načinu plaćanja kao i vreme rada datog blagajnika.

PIZU bLAG

Uz pomoć tastera [▲], [▼] izaberi **PIZU bLAG** i potvrdi tasterom [ЗБИР].

Po izboru ovog izveštaja, uz pomoć tastera ▲, ▼ treba izabrati ili upisati broj blagajnika za koga se radi ovaj izveštaj.

| ТЕКСТ НА ЕКРАНУ | ОПИС |
|-----------------|-----------------|
| bb 1 | Број благајника |

Taster [ЗБИР] – potvrda izrade ovog izveštaja a taster [БРИС.] znači da odustajemo od izrade . Posle izrade ovog izveštaja svi podaci koje sadrzi biće anulirani.

Potvrda izrade izveštaja za blagajnika koji nije isprogramiran nije moguća a na displeju se pojavljuje poruka o grešci.

NEFISKALNI PROMENLJIVI IZVEŠTAJ ODESKA

PIZU одСЕКА

Uz pomoć tastera [▲], [▼] izaberi **PIZU одСЕКА** i potvrdi tasterom [ЗБИР].

To je izveštaj koji sadrži informacije o količini i vrednosti prodaje za svako isprogramirano odeljenje. Po štampanju ovog izveštaja svi podaci će biti anulirani.

```

=====
ФИСКАЛНА КАСА
ПОСНЕТ БИНГО
АД ТЕЛЕФОНИЈА
11000 БЕОГРАД
УЛ. ЦЕРСКА 20-22

ПИБ:XXXXXXXXXXXXXXXXXX
ИБФМ:ААХХХХХХ
      И Н Ф О
-----
      ИЗВЕШТАЈ ОДСЕКА
      ПОНИШТАВАЊЕ
-----
1                ОДСЕК 1
Пореска стопа      А
Мин. цена          1,00
Макс. цена         320,00
Промет             321,00
-----
#01 Шеф
ИНФО: 000003
13.08.2003-08:15
      И Н Ф О
    
```

NEFISKALNI PROMENJIVI IZVEŠTAJ ZA NAČINE PLAĆANJA

PIZU nAPLA

Uz pomoć tastera [▲], [▼] izaberi PIZU nAPLA i potvrdi tasterom [ЗБИР].

| | |
|---|------|
| ФИСКАЛНА КАСА ПОСНЕТ БИНГО АД ТЕЛЕФОНИЈА 11000 БЕОГРАД УЛ. ЦЕРСКА 20-22 | |
| ПИБ:XXXXXXXXXXXXXXXXXX ИБФМ:ААХХХХХХ И Н Ф О | |
| НАЧИН ПЛАЋАЊА ПONIШТАВАЊЕ | |
| 1 | ЧЕК |
| Тип | Чек |
| Промет | 0,00 |
| Збир | 0,00 |
| #01 Шеф ИНФО: 000003 13.08.2003-08:15 | |

Izveštaj baze podataka o načinu plaćanja sadrži informaciju o svim isprogramiranim vrstama i načinima plaćanja kao i vrednosti svakog od njih. Po izradi izveštaja brojači su anulirani.

NEFISKALNI PROMENJIVI IZVEŠTAJ AMBALAŽE (KAUCIJE)

PIZU HАuC

Uz pomoć tastera [▲], [▼] izaberi PIZU HАuC i potvrdi tasterom [ЗБИР].

| | |
|---|---------|
| ФИСКАЛНА КАСА ПОСНЕТ БИНГО АД ТЕЛЕФОНИЈА 11000 БЕОГРАД УЛ. ЦЕРСКА 20-22 | |
| ПИБ:XXXXXXXXXXXXXXXXXX ИБФМ:ААХХХХХХ И Н Ф О | |
| ИЗВЕШТАЈ КАУЦИЈА ПONIШТАВАЊЕ | |
| 1 | ФЛАША1 |
| Цена | 120,00 |
| Колич. издата | 1 |
| Вред. издата | 120,00 |
| Колич. враћена | 2 |
| Вред. враћена | 240,00 |
| Збир | -120,00 |
| РЕКАПИТУЛАЦИЈА: Вред. издата 120,00 Вред. враћена 240,00 Збир -120,00 | |
| #01 Шеф ИНФО: 000003 13.08.2003-08:15 | |

Ovaj izveštaj sadrži informacije o svim isprogramiranim ambalažama, vrednostima ambalaže (kaucija), količini primljene i izdate ambalaže, ukupnoj vrednosti primljene i izdate ambalaže. Po izradi ovog izveštaja svi podaci o količini i vrednosti primljene i izdate ambalaže biće anulirani.

ŠTAMPANJE GRUPE IZVEŠTAJA

PIZU **GrUP**

Uz pomoć tastera [▲], [▼] izaberi **PIZU GrUP** i potvrdi tasterom [ЗБИР].

Ovde se štampa unapred isprogramirana grupa promenjivih izveštaja. Izbor izveštaja se vrši u meniju **Programiranje** opcija: **Grupa izveštaja**.

Ako nije isprogramirana grupa za štampanje a ipak se izabere ova funkcija pojaviće se napomena o grešci. Ako grupa sadrži i dnevni izveštaj, pre štampanja grupe izveštaja treba proveriti i potvrditi datum. Dnevni izveštaj se uvek štampa kao poslednji.

NEFISKALNI NEPROMENLJIVI IZVEŠATAJI

Svi izveštaji u ovom meniju su nefiskalni. Njihova izrada ne dovodi do anuliranja podataka koji ostaju upisani u memoriju.

SEF **uIZU**

Uz pomoć tastera [▲], [▼] izaberi **uIZU** i potvrdi tasterom [ЗБИР].
Uz pomoć tastera [▲], [▼] izaberi odgovarajući izveštaj.

| TEKST NA EKRANU | OPIS |
|-------------------|---|
| uIZU PIZU | Nefiskalni nepromenjivi periodični izveštaj |
| uIZU uArt | Nefiskalni nepromenjivi skraćeni izveštaj PLU/artikala (artikli sa poreskim stopama) |
| uIZU PArt | Nefiskalni nepromenjivi puni izveštaj PLU |
| uIZU nAPLA | Nefiskalni nepromenjivi izveštaj načina plaćanja |
| uIZU btASt | Nefiskalni nepromenjivi izveštaj brzih tastera |
| uIZU ods | Nefiskalni nepromenjivi izveštaj odseka |
| uIZU SnEnE | Nefiskalni nepromenjivi izveštaj smene |
| uIZU blAG | Nefiskalni nepromenjivi izveštaj blgajnika |
| uIZU FHod | Nefiskalni nepromenjivi izveštaj bar kodova |
| uIZU HAS | Nefiskalni nepromenjivi izveštaj kase |
| uIZU HAuC | Nefiskalni nepromenjivi izveštaj ambalaže. |

NEFISKALNI NEPROMENLJIVI PERIODIČNI IZVEŠTAJ

Ovaj izveštaj je dostupan samo u fiskalnom načinu rada.

Nefiskalni nepromenjivi izveštaj može se uraditi na dva načina:

1. upisom početnog i krajnjeg datuma periodičnog izveštaja u obliku (DDMMGG).
2. upisom početnog i poslednjeg broja dnevnog izveštaja koji su obuhvaćeni ovim periodičnim izveštajem.

uIZU PIZU

Uz pomoć tastera [▲], [▼] izaberi **uIZU PIZU** i potvrdi tasterom [ЗБИР].

Uz pomoć tastera ▲, ▼ treba izabrati jedan od gore navedenih načina.

| TEKST NA EKRANU | OPIS |
|-------------------|--|
| IPEr dAtun | Odredjivanje perioda preko datuma |
| IPEr broJ | Odredjivanje perioda preko broja dnevnih izveštaja |

Izabranu poziciju potvrdi tasterom **[ЗБИР]**.

Način br.1

Po izboru **IPEr dAtun** pojaviće se:

| TEKST NA EKRANU | OPIS |
|------------------|------------------------------------|
| od dAtunA | Pritisni taster [ЗБИР] |
| PI 0 | Upiši početni datum u obliku ddmgg |

Ako je upisan tačan datum pritisni **[ЗБИР]**.
Zatim će se pojaviti polje za upis krajnjeg datuma

| TEKST NA EKRANU | OPIS |
|------------------|------------------------------------|
| do dAtunA | Pritisni taster [ЗБИР] |
| PI 0 | Upiši krajnji datum u obliku ddmgg |

Način br.2

Po izboru **IPEr broI** pojaviće se:

| TEKST NA EKRANU | OPIS |
|-------------------|---------------------------------------|
| PoCEtnI br | Pritisni taster [ЗБИР] |
| bI 1 | Upiši broj početnog dnevnog izveštaja |

Ako je upisan tačan broj dnevnog izveštaja potvrdi pritiskom na **[ЗБИР]**.
Zatim će se pojaviti polje za upis broja krajnjeg dnevnog izveštaja.

| TEKST NA EKRANU | OPIS |
|-----------------|--|
| HrAJ.br. | Pritisni taster [ЗБИР] |
| bI 1 | Upiši broj krajnjeg dnevnog izveštaja. |

Posle potvrde broja krajnjeg dnevnog izveštaja počinje štampanje izveštaja.

PAŽNJA !

1. Ako je početni datum raniji od datuma fiskalizacije kase, datum fiskalizacije će automatski biti uzet kao početni datum za izradu izveštaja.
2. Ako je krajnji datum kasniji od aktuelnog datuma u kasi, aktuelni datum biće tretiran kao krajnji datum izrade izveštaja.
3. U slučaju potvrde perioda (početni-krajnji datum), u kome nije bilo nijednog izradjenog dnevnog izveštaja biće prijavljena greška.
4. U slučaju da se 0 upiše kao prvi broj dnevnog izveštaja, ona će automatski biti promenjena na 1.
5. U slučaju da se za broj krajnjeg dnevnog izveštaja upiše broj veći od broja poslednjeg dnevnog izveštaja zapisanog u fiskalnoj memoriji, kao krajnji broj biće automatski uzet broj poslednjeg dnevnog izveštaja iz fiskalne memorije.
6. U slučaju da se upiše broj početnog dnevnog izveštaja veći od broja poslednjeg dnevnog izveštaja zapisanog u fiskalnoj memoriji, pojaviće se napomena o grešci.

NEFISKALNI NEPROMENLJIVI SKRAĆENI IZVEŠTAJ PLU / ARTIKALA

uIZU

uArt

Uz pomoć tastera [▲], [▼] izaberi **uIZU uArt** i potvrdi tasterom [ЗБИР].

To je izveštaj sa nazivima isprogramiranih artikala kao i njihovih poreskih stopa.

Može biti uradjen za sve poreske stope ili samo za izabrane.

Posle potvrde opcije **uIZU uArt** treba izabrati jednu poresku stopu (ili sve) za koju treba uraditi izveštaj.

| TEKST NA EKRANU | OPIS |
|-------------------|---|
| StPor SUE | Štampane su sve pozicije nezavisno od vrednosti poreske stope |
| StPor SP 0 | Izbor stope A |
| StPor SP 1 | Izbor stope Г |
| StPor SP 2 | Izbor stope Д |
| StPor SP 3 | Izbor stope Ђ |
| StPor SP 4 | Izbor stope E |
| StPor SP 5 | Izbor stope Ж |
| StPor SP 6 | Izbor stope И |
| StPor SP 7 | Izbor stope Ј |
| StPor SP 8 | Izbor stope K |

Kasa će nam prvo predložiti 'SUE'.

Izbor stopa se vrši uz pomoć tastera ▲, ▼. Štampanje izveštaja je moguće posle potvrde o izboru poreske stope pritiskom na [ЗБИР]. Taster [БРИС.] nas vraća do menija *Nefiskalni nepromenljivi izveštaji*.

PAŽNJA : Ovo je nepromenljivi izveštaj – i njegova izrada ne dovodi do anuliranja podataka koji su odštampani.

Funkcija **uIZU uArt** omogućava štampanje izveštaja za neaktivne poreske stope. U izveštaju za poreske stope koje se ne koriste, ona se ne štampa a štampa se naziv artikla, njegov PLU kod i obaveštenje ("HEAKT") da poreska stopa nije aktivna.

```

=====
ФИСКАЛНА КАСА
ПОСНЕТ БИНГО
АД ТЕЛЕФОНИЈА
11000 БЕОГРАД
УЛ. ЦЕРСКА 20-22

ПИБ:XXXXXXXXXXXXXXXXXX
ИБФМ:ААXXXXXX
И Н Ф О
-----
ИЗВЕШТАЈ АРТИКЛА
УЧИТАВАЊЕ
СВЕ ПОРЕСКЕ СТОПЕ
-----
ХЛЕБ АРТ 1 А АКТ
МИНЕРАЛНА ВОДА
АРТ 2 НЕАКТ
-----
#01 Шеф
ИНФО: 000003
13.08.2003-08:15
И Н Ф О
=====
    
```

NEFISKALNI NEPROMENLJIVI PUNI IZVEŠTAJ PLU / ARTIKALA

To je količinsko-vrednosni izveštaj. Na njemu su štampane informacije o količini i vrednosti prodaje za svaki isprogramirani artikal od poslednjeg promenljivog izveštaja. Posle izrade ovog izveštaja podaci o količini i vrednosti nisu anulirani (ostaju u memoriji).

uIZU PArt

Uz pomoć tastera [▲], [▼] izaberi **uIZU PArt** i potvrdi tasterom [ЗБИР].

Po izboru i potvrdi izrade ovog izveštaja, uz pomoć tastera ▲, ▼ izaberi da li da se štampa svaki artikal ili samo onaj čija je cena ili količina prodaje različita od 0. Po izboru željene opcije treba potvrditi štampu tasterom [ЗБИР].

| ТЕКСТ НА ЕКРАНУ | ОПИС |
|-----------------|---|
| ProdAno | Samo artikle čija je vrednost/količina različita od 0 |
| SUE | Sve artikle |

Zatim treba izabrati poresku stopu za koju treba uraditi ovaj izveštaj (način je opisan u skraćenom izveštaju PLU na prethodnoj strani). Ovaj izveštaj može biti uradjen i za poreske stope koje nisu aktivne.

NEFISKALNI NEPROMENLJIVI IZVEŠTAJ NAČINA PLAĆANJA

uIZU nAPlA

Uz pomoć tastera [▲], [▼] izaberi **uIZU nAPlA** i potvrdi tasterom [ЗБИР].

Ovaj izveštaj se radi identično kao i *Nefiskalni promenljivi izveštaj načina plaćanja* samo što **njegova izrada ne dovodi do anuliranja podataka.**

NEFISKALNI NEPROMENLJIVI IZVEŠTAJ BRZIH TASTERA

uIZU btASt

Uz pomoć tastera [▲], [▼] izaberi **uIZU btASt** i potvrdi tasterom [ЗБИР].

U ovom izveštaju biće štampan spisak svih brzih tastera sa podacima o PLU/artiklima koji se nalaze „ispod” njih (broj artikla u bazi PLU, naziv artikal, količina, cena i informacija da li taster završava račun ili ne).

```
=====
ФИСКАЛНА КАСА
ПОСНЕТ БИНГО
АД ТЕЛЕФОНИЈА
11000 БЕОГРАД
УЛ. ЦЕРСКА 20-22

ПИБ:XXXXXXXXXXXXXXXXXX
ИБФМ:ААXXXXXX
      И Н Ф О
-----
      ИЗВЕШТАЈ ТАСТАТУРА
      БРЗЕ ПРОДАЈЕ
-----
Т2                ЈОГУРТ
Артикал           5
Количина          1,000
Крај транс.      Не
-----
#01 Шеф
ИНФО: 000003
13.08.2003-08:15
      И Н Ф О
=====
```

NEFISKALNI NEPROMENLJIVI IZVEŠTAJ ODELENJA

uIZU ods

Uz pomoć tastera [▲], [▼] izaberi **uIZU btASt** i potvrdi tasterom [ЗБИР].

Ovaj izveštaj se radi identično kao i *Nefiskalni promenjivi izveštaj odseka* samo što **njegova izrada ne dovodi do anuliranja podataka.**

NEFISKALNI NEPROMENLJIVI IZVEŠTAJ SMENE

uIZU SnEnE

Uz pomoć tastera [▲], [▼] izaberi **uIZU SnEnE** i potvrdi tasterom [ЗБИР].

Ovaj izveštaj se radi identično kao i *Nefiskalni promenjivi izveštaj smene* samo što **njegova izrada ne dovodi do anuliranja podataka.**

NEFISKALNI NEPROMENLJIVI IZVEŠTAJ BLAGAJNIKA

uIZU bLAG

Uz pomoć tastera [▲], [▼] izaberi **uIZU bLAG** i potvrdi tasterom [ЗБИР].

Ovaj izveštaj se radi identično kao i *Nefiskalni promenjivi izveštaj blagajnika* samo što **njegova izrada ne dovodi do anuliranja podataka.**

NEFISKALNI NEPROMENLJIVI IZVEŠTAJ BAR KODOVA

uIZU FHoD

Uz pomoć tastera [▲], [▼] izaberi **uIZU FHoD** i potvrdi tasterom [ЗБИР].

U ovom izveštaju štampaju se sve informacije o programiranim bar kodovima.

```
=====
ФИСКАЛНА КАСА
ПОСНЕТ БИНГО
АД ТЕЛЕФОНИЈА
11000 БЕОГРАД
УЛ. ЦЕРСКА 20-22

ПИБ:XXXXXXXXXXXXXXXXXX
ИБФМ:ААХХХХХХ
      И Н Ф О
=====
ИЗВЕШТАЈ ФОРМАТА
      БАРКОДОВА
=====
21 : 00009111119
=====
#01 Шеф
ИНФО: 000003
13.08.2003-08:15
      И Н Ф О
=====
```

NEFISKALNI NEPROMENLJIVI IZVEŠTAJ KASE

uIZU HAS

Uz pomoć tastera [▲], [▼] izaberi **uIZU HAS** i potvrdi tasterom [ЗБИР].

U izveštaju kase štampani su sledeći podaci :

- jedinstveni broj kase
- podaci o bazama (veličina svake baze i broj slobodnih zapisa)
- broj izradjenih dnevnih izveštaja i broj izveštaja koji se mogu uraditi do popune fiskalne memorije
- broj registrovanih anuliranja memorije RAM i broj preostalih anuliranja.
- broj registrovanih promena poreskih stopa i preostali broj promena.

```
=====
ФИСКАЛНА КАСА
ПОСНЕТ БИНГО
АД ТЕЛЕФОНИЈА
11000 БЕОГРАД
УЛ. ЦЕРСКА 20-22

ПИБ:XXXXXXXXXXXXXXXXXX
ИБФМ:ААХХХХХХ
      И Н Ф О
-----
      ИЗВЕШТАЈ КАСЕ
-----
ПОСНЕТ БИНГО ПЛУС СР
ВЕРЗИЈА ПРОГРАМА:
ПОСНЕТ БИНГО ПЛУС
СР
ФИСК. МЕМОРИЈА:
ПОСНЕТ БИНГО ПЛУС
СР
-----
ФИСКАЛИЗАЦИЈА:
      ДД.ММ.ГГГГ-СС:ММ
БД:                X
БП:                Y
УР:                n (m)
ДД.ММ.ГГГГ-СС:ММ  Ц
-----
      ПОРЕСКЕ СТОПЕ
УС:                n (m)
СА: 0,00%
СТ: 15,00%
СД: 20,00%
СЂ: 20,00%
СЕ: 0,00%
СЖ: **, **%
СИ: **, **%
СЈ: **, **%
СК: **, **%
-----
      БАЗА ПОДАТАКА
Артикал           x (y)
Одсек             x (y)
Начин плаћања    x (y)
Тастатура брзе   x (y)
продаје          x (y)
Благајник        x (y)
Кауција          x (y)
-----
#01 Шеф
ИНФО: 000003
13.08.2003-08:15
      И Н Ф О
```

NEFISKALNI NEPROMENJIVI IZVEŠTAJ AMBALAŽE

uIZU **HAuC**

Uz pomoć tastera [▲], [▼] izaberi **uIZU HAuC** i potvrdi tasterom [ЗБИР].

Ovaj izveštaj se radi identično kao i *Nefiskalni promenjivi izveštaj ambalaže* samo što njegova izrada ne dovodi do anuliranja podataka.

PROGRAMIRANJE KASE**SEF****ProG**

Iz glavnog menijatreba izabrati funkciju **SEF ProG** i potvrditi tasterom [ЗБИР]. Uz pomoć tastera [▲], [▼]biraju se određene funkcije.

| TEKST NA EKRANU | OPIS |
|--------------------|---|
| ProG ArtIH | Programiranje baze artikala-baza PLU |
| ProG SEF | Programiranje šifre upravnika |
| ProG ZAGLAU | Programiranje zaglavlja računa |
| ProG nAPLA | Programiranje načina plaćanja |
| ProG bLAGAJ | Programiranje blagajnika |
| ProG btASt | Programiranje brzih tastera |
| ProG odSEH | Programiranje odeljenja |
| ProG FHod | Programiranje bar kodova |
| ProG HAuCI | Programiranje povratne ambalaže - kaucije |
| ProG SAt | Programiranje sata |
| ProG StPor | Programiranje poreskih stopa |
| ProG rEHLAn | Programiranje reklamnih tekstova |
| ProG IGrup | Programiranje raporta za štampanje |

VAŽNA UPUSTVA

U sličaju rada na već postojećem zapisu u bazi, na ekranu će se pojaviti sledeća napomena:

| TEKST NA EKRANU | OPIS |
|--------------------|-------------------|
| rEH. PoStoI | Zapis već postoji |

Posle ovoga treba pritisnuti bilo koji taster da bi se mogao menjati taj zapis.

PROGRAMIRANJE PLU

ProG ArtIH

Uz pomoć tastera [▲], [▼] izaberi **ProG ArtIH** i potvrdi tasterom [ЗБИР].

Na ekranu je prikazan prvi slobodni zapis.

HA 3

Izaberi broj PLU programiranog artikla i potvrdi tasterom [ЗБИР].

Broj PLU može se upisati ili izabrati uz pomoć tastera [▲], [▼].
Koristeći tastere [▲], [▼] možemo birati samo slobodne zapise.

rEH. PoStoI

Informacija u slučaju izbora već programiranog broja PLU. Da bi se nastavilo programiranje pritisni bilo koji taster.

Art nAZIU

Da bi se programirao naziv artikla treba potvrditi **nAZIU** tasterom [ЗБИР].

nA

Upiši naziv artikla i pritisni [ЗБИР].

PAŽNJA

Naziv artikla mora biti jedinstven.

Art. bArHod

Da bi se programirao bar kod artikla treba potvrditi **bArHod** tasterom [ЗБИР].

BH 00000000

Upiši bar kod. Da bi se programirao bar kod artikla treba potvrditi tasterom [ЗБИР].

Art. CEnA

Da bi se programirala cena artikla treba potvrditi **CEnA** tasterom [ЗБИР].

CA 0.00

Upiši cenu artikla i pritisni [ЗБИР].

Pažnja

Upis cene koja je jednaka 0 nije moguća, i pojavljuje se informacija greška.

Art. StPor

Da bi se programirao porez artikla treba potvrditi **StPor** tasterom [ЗБИР].

PS 0

Upiši ili izaberi uz pomoć tastera [▲], [▼] poresku stopu i pritisni [ЗБИР].

Art. odSEH

Da bi se artikal vezao za određeno odeljenje treba potvrditi **odSEH** tasterom [ЗБИР].

bo 0

Upiši broj odeljenja (1...15) i potvrdi tasterom [ЗБИР].
Potvrda broja 0 označava da taj artikal nije pridružen nijednom odeljenju.

Art. HAuC

Da bi programirali ambalažu treba potvrditi **HAuC** tasterom **[ЗБИР]**.

bP 0

Upiši broj ambalaže-kaucije i potvrdi **[ЗБИР]**.
Potvrda broja 0 označava da taj artikal nema povratnu ambalažu.

Art. Jn

Da bi se artiklu pripisala jedinica mere treba potvrditi **HAuC** tasterom **[ЗБИР]**.

Jn FALI

Uz pomoć tastera **[▲]**, **[▼]** izaberi odgovarajuću jedinicu mere i potvrdi tasterom **[ЗБИР]**.

Potvrda vrednosti 0 opcije **FALI** znači da artikal nema pripisanu jedinicu mere. Jedinice mere koje se mogu pripisati predstavljene su u tabeli.

| TEKST NA EKRANU | OPIS |
|------------------|------------------------------------|
| Jn 0 FALI | Jedinice mere koja nije definisana |
| Jn 1 G | Grami |
| Jn 2 HG | Kilogrami |
| Jn 3 t | Tone |
| Jn 4 L | Litri |
| Jn 5 nn | Metri |
| Jn 6 nn2 | Kvadratni metri |
| Jn 7 nn3 | Kubni metri |

Art HontnIn

Može se programirati i uključiti /isključiti kontrola minimalne cene za dani artikal izborom pozicije **HontnIn** i potvrdom na taster **[ЗБИР]**.

Uz pomoć tastera **[▲]**, **[▼]**, treba izabrati opciju (**nE** – kontrola isključena, **дA** – kontrola uključena) i potvrditi tasterom **[ЗБИР]**.

Minimalna cena je određena prilikom programiranja odeljenja i odnosi se na artikal koji je pripisan tom odeljenju. Ako je kao minimalna cena upisana 0 ili artikal nije pripisan ni jednom odeljenju, onda ova funkcija ne radi.

Art HontnAH

Može se programirati i uključiti /isključiti kontrola maksimalne cene za dani artikal izborom pozicije **HontnIn** i potvrdom na taster **[ЗБИР]**.

Uz pomoć tastera **[▲]**, **[▼]**, treba izabrati opciju (**nE** – kontrola isključena, **дA** – kontrola uključena) i potvrditi tasterom **[ЗБИР]**.

Maksimalna cena je određena u momentu programiranja odeljenja i odnosi se na artikal koji je pripisan tom odeljenju. Ako je maksimalna cena 0 ili artikal nije pripisan ni jednom odeljenju, onda ova funkcija ne radi.

Art StALCEn

Može se programirati i uključiti /isključiti kontrola stalne cene za dati artikal izborom pozicije **HontnIn** i potvrdom na taster **[ЗБИР]**.

Uz pomoć tastera **[▲]**, **[▼]**, treba izabrati opciju (**nE** – kontrola isključena, **дA** – kontrola uključena) i potvrditi tasterom **[ЗБИР]**.

Ako se programira kontrola stalne cene – izabere se opcija DA , nema mogućnosti promene cene u toku prodaje a sva druga programiranja za minimlanu ili maksimalnu cenu se ignorišu.

Art **dodAJ**

Potvrdom pozicije **dodAJ** svi programirani podaci se upisuju u memoriju.

Svako programiranje ili izmena artikla potvrđuje se nefiskalnim isečkom.

```
=====
ФИСКАЛНА КАСА
ПОСНЕТ БИНГО
АД ТЕЛЕФОНИЈА
11000 БЕОГРАД
УЛ. ЦЕРСКА 20-22

ПИБ:XXXXXXXXXXXXXXXXX
ИБФМ:ААХХХХХХ
      И Н Ф О
-----
ПРОГРАМ. АРТИКЛА
-----
Назив           ХЛЕБ
Артикал         1
Пореска стопа   0
Баркод   778906544434
Цена            120,00
Одсек           ПИЋЕ
Стална цена     не
Мин. цена       5,00
Макс.цена       200,00
-----
#01 Шеф
ИНФО: 000003
13.08.2003-08:15
      И Н Ф О
```

PROGRAMIRANJE ŠIFRE UPRAVNIKA

ProG **SEF**

Uz pomoć tastera[▲], [▼] izaberi **ProG SEF** i potvrdi tasterom [ЗБИР].

LS **0**

Upisati novu šifru upravnika i potvrditi tasterom [ЗБИР]. Za anuliranje i izlaz iz ove opcije pritisnuti taster [БРИС.].

Programiranje šifre upravnika štampa se na nefiskalnom izveštaju.

PROGRAMIRANJE ZAGLAVLJA

ProG ZAGLAU

Uz pomoć tastera [▲], [▼] izaberi **ProG ZAGLAU** i potvrdi tasterom [ЗБИР].

| ТЕКСТ НА ЕКРАНУ | ОПИС |
|-------------------|---------------------------------|
| ZAGL Ln 1 | Upis prve linije teksta |
| ZAGL Ln 2 | Upis druge linije teksta |
| ZAGL Ln 3 | Upis treće linije teksta |
| ZAGL Ln 4 | Upis četvrte linije teksta |
| ZAGL Ln 5 | Upis pete linije teksta |
| ZAGL dodAJ | Dodaj kompletan tekst zaglavlja |

ZAGL Ln 1

Uz pomoć tastera [▲], [▼] treba izabrati br. linije zaglavlja i potvrditi tasterom [ЗБИР].

Pritiskom na taster [БРИС.] pre potvrde izlazimo iz programiranja zaglavlja.

LI

Treba upisati tekst i potvrditi tasterom [ЗБИР].

Pritisak na taster [БРИС.] u toku upisa teksta briše poslednji unešeni znak (duži pritisak ovog tastera omogućava izlaz iz opcije pisanja teksta linije)

Posle potvrde linije tasterom [▲], [▼] izaberi način štampanja i potvrditi izbor tasterom [ЗБИР].

PL nE

Standardna štampa

PL dA

Štampa krupnim slovima (dupla veličina)

Zatim uz pomoć tastera ▲, ▼ treba izabrati broj sledeće linije. Po završetku upisa svih linija treba izabrati poziciju **ZAGL dodAJ** i potvrditi tasterom [ЗБИР]. Programirano zaglavlje je upisano u memoriju kase što se vidi na nefiskalnom štampanom isečku.

```

=====
ПИБ:XXXXXXXXXXXXXXXXXX
ИБФМ:ААХХХХХХ
      И Н Ф О
-----
ПРОГРАМ. ЗАГЛАВЉА
ФИСКАЛНА КАСА
ПОСНЕТ БИНГО
АД ТЕЛЕФОНИЈА
11000 БЕОГРАД
УЛ. ЦЕРСКА 20-22
-----
#01 Шеф
ИНФО: 000003
13.08.2003-08:15
      И Н Ф О
    
```

PROGRAMIRANJE NAČINA PLAĆANJA

Struktura menija načina plaćanja je sledeća:

| TEKST NA EKRANU | OPIS |
|--------------------|-----------------------------|
| nAPLA nAZIU | Naziv načina plaćanja |
| nAPLA tIP | Tip plaćanja |
| nAPLA dodAJ | Upis zapisa u bazu podataka |

ProG nAPLA

Uz pomoć tastera [▲], [▼] iz menija *Programiranje* izaberi **nAPLA** i potvrdi tasterom [ЗБИР].

Na ekranu će se pojaviti broj prvog slobodnog zapisa.

nP 1

Treba upisati broj programiranog načina plaćanja od 1-4 i potvrditi tasterom [ЗБИР].

Broj načina plaćanja može se upisati ili birati uz pomoć tastera [▲], [▼].

Tasterima [▲], [▼] može se izabrati samo broj zapisa koji je slobodan.

nAPLA nAZIU

Da bi se programirao naziv načina plaćanja treba izabrati **nAPLA nAZIU** i potvrditi tasterom [ЗБИР].

nP

Upiši naziv načina plaćanja i potvrdi tasterom [ЗБИР].

nAPLA tIP

Da bi se programirao tip načina plaćanja treba izabrati **nAPLA tIP** i potvrditi tasterom [ЗБИР].

tP HArtICA

Tasterima [▲], [▼] izaberi tip programiranih plaćanja (**HArtICA** – karta ili **CEH** – ček) i potvrdi tasterom [ЗБИР].

tP CEH

NAPLA dodAJ

Potvrdom pozicije **dodAJ** zapisuje se programirani tip načina plaćanja u memoriju.

| | |
|---|---------|
| ===== | |
| ФИСКАЛНА КАСА ПОСНЕТ БИНГО АД ТЕЛЕФОНИЈА 11000 БЕОГРАД УЛ. ЦЕРСКА 20-22 | |
| ПИБ:XXXXXXXXXXXXXXXXXX ИБФМ:ААXXXXXX И Н Ф О | |
| ----- | |
| ПРОГ. НАЧИНА ПЛАЋАЊА | |
| ----- | |
| 2 | ВИСА |
| Тип | Картица |
| ----- | |
| #01 | Шеф |
| ИНФО: 000003 | |
| 13.08.2003-08:15 | |
| И Н Ф О | |

PROGRAMIRANJE BLAGAJNIKA

Struktura menija programiranja blagajnika je sledeća:

| TEKST NA EKRANU | OPIS |
|--------------------|--|
| bL nAZIU | Ime / naziv blagajnika |
| bL LoZInHA | Lozinka blagajnika |
| bL dnIEUIZU | Dozvola za izradu dnevnog izveštaja |
| bL bEZPodZb | Opcija aktivira automatski završetak operacije posle pritiska na [ЗБИР] |
| bL Pr. CEnE | Programiranje ovlašćenja blagajnika za promenu cene u toku prodaje. |
| bL dodAJ | Upis zapisa u bazu |

ProG bLAGAJ

Uz pomoć tastera **[▲]**, **[▼]** iz menija *Programiranje* izaberi **bLAGAJ** i potvrdi tasterom **[ЗБИР]**.

Na ekranu će se pojaviti broj prvog slobodnog zapisa.

bb**1**

Treba upisati broj blagajnika od 1-8 i potvrditi tasterom **[ЗБИР]**.

Broj blagajnika može se upisati ili birati uz pomoć tastera **[▲]**, **[▼]**.

Tasterima **[▲]**, **[▼]** može se izabrati samo broj zapisa koji je slobodan.

bL**nAZIU**

Da bi se programirao naziv blagajnika treba izabrati **nAZIU** i potvrditi tasterom **[ЗБИР]**.

nb

Upiši naziv blagajnika(mora biti jedinstven) i potvrdi tasterom **[ЗБИР]**.

bL**LoZInHA**

Da bi se programirala lozinka (šifra) blagajnika treba izabrati poziciju **LoZInHA** i potvrditi tasterom **[ЗБИР]**.

Lb**0**

Upiši šifru (4 cifre, mora biti jedinstvena) i potvrdi tasterom **[ЗБИР]**.

bL dnIEUIZU

Da bi se odobrilo blagajniku štampanje dnevnog izveštaja izaberi **dnIEUIZU** i potvrdi **[ЗБИР]**.

Uz pomoć tastera **[▲]**, **[▼]**, treba izabrati opciju (**nE** – blagajnik ne može da štampa dnevni izveštaj, **da** – blagajnik može da štampa dnevni izveštaj) i potvrditi tasterom **[ЗБИР]**.

bL bEZPodZb

Za omogućenje automatskog završetka operacije posle pritiska na **[ЗБИР]**, izaberi opciju **bEZPodZb** i potvrdi tasterom **[ЗБИР]**.

Uz pomoć tastera **[▲]**, **[▼]**, treba izabrati opciju (**nE** – pritisak na **[ЗБИР]** u toku prodaje ne završava operaciju, **da** – pritisak na **[ЗБИР]** završava operaciju prodaje) i potvrditi tasterom **[ЗБИР]**.

bL Pr. CenE

Da bi se promenilo ovlašćenje blagajnika za promenu cene artikla u toku prodaje izaberi opciju **Pr.CenE** i potvrdi sa **[ЗБИР]**.

Tasterima **[▲]**, **[▼]** izaberi odgovarajuću verziju (**nE** – blagajnik nije ovlašćen za promenu cene u toku prodaje, **dA** – blagajniku je dozvoljena promena cene) i potvrdi sa **[ЗБИР]**.

bL dodAJ

Potvrdom pozicije **dodAJ** zapisuje se programirani blagajnik u memoriju.

```

=====
ФИСКАЛНА КАСА
ПОСНЕТ БИНГО
АД ТЕЛЕФОНИЈА
11000 БЕОГРАД
УЛ. ЦЕРСКА 20-22

ПИБ:XXXXXXXXXXXXXXXXXX
ИБФМ:ААXXXXXX
      И Н Ф О
-----
ПРОГРАМ. БЛАГАЈНИКА
-----
3          БЛАГАЈНИК2
Лозинка:      1111
-----
#01 Шеф
ИНФО: 000003
13.08.2003-08:15
      И Н Ф О
    
```

PROGRAMIRANJE TASTERA BRZE PRODAJE

ProG btAst

Uz pomoć tastera **[▲]**, **[▼]** izaberi **btAst** i potvrdi tasterom **[ЗБИР]**.

Na ekranu će se pojaviti broj prvog slobodnog zapisa.

tb 1

Treba upisati broj programiranog brzog tastera od 1-20 (1-10 in Bingo Standard) i potvrditi tasterom **[ЗБИР]**.

Broj brzog tastera može se upisati ili birati uz pomoć tastera **[▲]**, **[▼]**. Tasterima **[▲]**, **[▼]** može se izabrati samo broj zapisa koji je slobodan.

btAst Art

Da bi se artikal (broj PLU) stavio „ispod” određenog tastera treba izabrati **Art** i potvrditi tasterom **[ЗБИР]**.

HA 0

Upiši broj PLU i potvrdi tasterom **[ЗБИР]**.

btAst HoLIC

Da bi se programirala količina ispod izabranog tastera izaberi opciju **HoLIC** i potvrdi tasterom **[ЗБИР]**.

HA 0

Upiši količinu i pritisni **[ЗБИР]**. Ako izaberete i potvrdite 0, kasa će upisati broj 1.

btASt HrAJr

Da bi se definisalo da li brzi taster može da završi račun u toku prodaje treba izabrati **HrAJr** i potvrditi tasterom **[ЗБИР]**.

Uz pomoć tastera **[▲]**, **[▼]**, treba izabrati opciju (**nE** – pritisak na taster u toku prodaje ne završava račun, **da** – pritisak na taster u toku prodaje završava račun) i potvrditi tasterom **[ЗБИР]**.

bL dodAJ

Potvrdom pozicije **dodAJ** zapisuju se programirani podaci u memoriju.

```

=====
      ФИСКАЛНА КАСА
      ПОСНЕТ БИХГО
      АД ТЕЛЕФОНИЈА
      11000 БЕОГРАД
      УЛ. ЦЕРСКА 20-22

      ПИБ:XXXXXXXXXXXXXXXXXX
      ИБФМ:ААXXXXXX
      И Н Ф О
-----
      ПРОГРАМ. ТАСТАТУРА
      БРЗЕ ПРОДАЈЕ
-----
      Т2                ЈОГУРТ
      Артикал           5
      Количина          1,000
      Крај транс.       Не
-----
      #01 Шеф
      ИНФО: 000003
      13.08.2003-08:15
      И Н Ф О
    
```

PROGRAMIRANJE ODELENJA

ProG odSEH

Uz pomoć tastera **[▲]**, **[▼]** izaberi **odSEH** potvrdi tasterom **[ЗБИР]**.

Na ekranu će se pojaviti broj prvog slobodnog zapisa.

bo 1

Treba upisati broj programiranog odeljenja od 1-15 i potvrditi tasterom **[ЗБИР]**.

Broj odeljenja može se upisati ili birati uz pomoć tastera **[▲]**, **[▼]**.
Tasterima **[▲]**, **[▼]** može se izabrati samo broj zapisa koji je slobodan.

odS nAZIU

Da bi se programirao naziv odeljenja treba izabrati **nAZIU** i potvrditi tasterom **[ЗБИР]**.

no

Upiši naziv odeljenja (mora biti jedinstvena) i potvrdi tasterom **[ЗБИР]**.

odS nIn

Da bi se programirala vrednost minimalne cene za odeljenje treba izabrati **nIn** i potvrditi tasterom **[ЗБИР]**.

nI 0.00

Upiši minimalnu cenu i potvrdi **[ЗБИР]**.

odS **nAHS**

Da bi se programirala vrednost maksimalne cene za odeljenje treba izabrati **nAHS** i potvrditi tasterom **[ЗБИР]**.

nA **0.00**

Upiši maksimalnu cenu i potvrdi **[ЗБИР]**.

odS **dodAJ**

Potvrdom pozicije **dodAJ** zapisuju se programirani podatci u memoriju.

Potvrda programiranja odeljenja sa već postojećim imenom odeljenja će rezultovati porukom o grešci.

PAŽNJA

1. Vrednost maksimalne i minimalne cene su obavezne i odnose se na sve artikle (PLU) koji su pridruženi tom odeljenju.
2. Nulte vrednosti označavaju da nema kontrole nad tim parametrima (bez obzira na ranija programiranja PLU).
3. Upis vrednosti veće od 0 ne mora značiti da je uspostavljena kontrola nad tim parametrima. Upravljanje maksimalnim i minimalnim cenama vrši se u toku programiranja PLU (baza robnih artikala).

```

=====
      ФИСКАЛНА КАСА
      ПОСНЕТ БИНГО
      АД ТЕЛЕФОНИЈА
      11000 БЕОГРАД
      УЛ. ЦЕРСКА 20-22

      ПИБ:XXXXXXXXXXXXXXXXX
      ИБФМ:ААХХХХХХ
      И Н Ф О
-----
      ПРОГРАМ. ОДСЕКА
-----
      1                    ОДСЕК 1
      Мин. цена            1,00
      Макс. цена          320,00
-----
      #01    Шеф
      ИНФО: 000003
      13.08.2003-08:15
      И Н Ф О
    
```

PROGRAMIRANJE BAR KODOVA

Bar kod se programira za robu čija količina i cena može pri svakoj prodaji biti drugačija (na primer roba sa vage).

Taj kod se sastoji iz dva dela: prefiks (2 broja) i normativni kod (11 brojeva).

Prefiks za robu čija je količina promenljiva je 2n, gde je 'n' cifra od 0 do 9. Na taj način se može programirati deset različitih kombinacija (20,21,...29).

Normativni kod se sastoji od 2 elementa: prvi element mora da sadrži broj PLU (registra), drugi cenu, količinu ili količinu u ukupnoj ambalaži .

U toku formiranja koda koriste se sledeće cifre:

- 0- označava broj PLU
- 1- označava cenu (sa dva mesta iza zareza)
- 2- označava količinu (sa tri mesta iza zareza)
- 3- označava količinu u zbirnoj ambalaži (sa tri mesta iza zareza)
- 9- kontrolni broj

Primer:

- Kod **00009111119** znači: Četiri '0' maksimalni broj za upis PLU-a pet '1' je cena u obliku xxx,xx. Na primer kod: 2100269123459 znači: roba označena PLU br. 26 , cena robe je 123,45.

- Može biti i tako da je br.registra PLU kraći od 4 cifre, a cena veća od 5 cifara. Tada kod može biti sledeći:

0009111111 – Tri '0' znače maksimalni br. registra PLU robe, a sedam '1' je cena u obliku xxxxx,xx .

Primer: Kod 2202752244665 (roba broj 27, cena 22446,65).

- Vrsta koda **0009222229** znači da programirajući kod možemo upisati četiri broja registra robe PLU (četiri '0') a količinu u obliku xx,xxx (pet '2')

Na primer kod 2300289345609 znači: roba broj 28 a količina 34,560

- Vrsta koda **243333990009** znači sledeće: količina u zbirnom pakovanju 5 cifara, broj PLU maks. 3 cifre)

Na primer kod: 240020099299 znači: 200 jedinica u zbirnom pakovanju, roba br.PLU (registra) 29.

ProG FHod

Uz pomoć tastera[▲], [▼] izaberi **FHod** potvrdi tasterom **[ЗБИР]**.

SC 1

Upiši drugu cifru prefiksa bar koda i potvrdi **[ЗБИР]**.

Na ekranu je sugerisan br 1. Može se birati broj uz pomoć [▲] i [▼] ili upisati cifra.

FHod FornAt

Da bi se programirao format bar koda treba izabrati **FornAt** i potvrditi tasterom **[ЗБИР]**.

FH 0

Upiši bar kod i potvrdi pritiskom na **[ЗБИР]**.

FHod dodAJ

Potvrdom pozicije **dodAJ** zapisuju se programirani podaci u memoriju.

```
=====
ФИСКАЛНА КАСА
ПОСНЕТ БИНГО
АД ТЕЛЕФОНИЈА
11000 БЕОГРАД
УЛ. ЦЕРСКА 20-22

ПИБ:XXXXXXXXXXXXXXXXXX
ИБФМ:ААXXXXXX
      И Н Ф О
-----
ПРОГРАМ. ФОРМАТА
      БАРКОДОВА
-----
23 : 00009111119
-----
#01 Шеф
ИНФО: 000003
13.08.2003-08:15
      И Н Ф О
=====
```

PROGRAMIRANJE POVRATNE AMBALAŽE

SEF ProG

U glavnom meniju izaberi opciju **SEF ProG** i potvrdi tasterom **[ЗБИР]**.

ProG HАuCI

Uz pomoć tastera[▲], [▼] izaberi **ProG HАuCI** i potvrdi tasterom **[ЗБИР]**.

Na ekranu će se pojaviti broj prvog slobodnog zapisa.

bP 1 Treba upisati broj ambalaže i potvrditi tasterom **[ЗБИР]**.

Broj ambalaže može se upisati ili birati uz pomoć tastera **[▲]**, **[▼]**.
Tasterima **[▲]**, **[▼]** može se izabrati samo broj zapisa koji je slobodan.

REC EHIS tS Napomena koja se pojavljuje posle programiranog broja ambalaže. Da bi se nastavio rad na programiranju treba pritisnuti bilo koji taster.

HAuC nAZIU Da bi se programirao naziv ambalaže treba izabrati **nAZIU** i potvrditi tasterom **[ЗБИР]**.

nP Upiši naziv ambalaže i potvrdi tasterom **[ЗБИР]**.

PAŽNJA : naziv mora biti jedinstven.

HAuC CE nA Da bi se programirala cena ambalaže treba izabrati **CE nA** i potvrditi tasterom **[ЗБИР]**.

CP 0.00 Upiši cenu i pritisni **[ЗБИР]**.

HAuC dodAJ Potvrdom pozicije **dodAJ** programirani podaci se zapisuju u memoriju **[ЗБИР]**.

```

=====
ФИСКАЛНА КАСА
ПОСНЕТ БИНГО
АД ТЕЛЕФОНИЈА
11000 БЕОГРАД
УЛ. ЦЕРСКА 20-22

ПИБ:XXXXXXXXXXXXXXXXXX
ИБФМ:ААXXXXXXXXXX
      И Н Ф О
-----
ПРОГРАМ. КАУЦИЈЕ
-----
1                ФЛША1
Цена            120,00
-----
#01 Шеф
ИНФО: 000003
13.08.2003-08:15
      И Н Ф О
    
```

PROGRAMIRANJE SATA

Programiranje sata može se izvršiti samo jednom i to posle uradjenog dnevnog izveštaja. Da bi se ponovo promenilo vreme treba još jednom uraditi dnevni izveštaj. Promena sata može se vršiti samo u okviru ± 1 sat u odnosu na tekuće vreme. Svaku drugu promenu vremena može izvršiti samo servis, sa napomenom da vreme i datum nikad ne mogu biti raniji od datuma poslednjeg zapisa u fiskalnoj memoriji.

ProG SA t Uz pomoć tastera **[▲]**, **[▼]** izaberi **SA t** potvrdi tasterom **[ЗБИР]**.

PAŽNJA- s obzirom na niz operacija koje kasa obavlja ulazak u ovu opciju može potrajati nekoliko sekundi

Posle potvrde pozicija kao što su godina, mesec, dan, čas i minut pokazaće se na ekranu aktuelni podaci.

dAt GodInA

Da bi se promenila godina treba izabrati poziciju **GodInA** i potvrditi tasterom **[ЗБИР]**.

3

Upiši poslednju cifru aktualne godine i potvrdi tasterom **[ЗБИР]**.

dAt nESEc

Da bi se promenio mesec treba izabrati poziciju **nESEc** i potvrditi tasterom **[ЗБИР]**.

10

Upiši broj meseca i potvrdi tasterom **[ЗБИР]**.

dAt dAn

Da bi se promenio dan u mesecu treba izabrati poziciju **dAn** i potvrditi tasterom **[ЗБИР]**.

16

Upiši dan u mesecu i potvrdi tasterom **[ЗБИР]**.

SAt SAT

Da bi se promenio sat treba izabrati poziciju **SAt** i potvrditi tasterom **[ЗБИР]**.

20

Upiši sat i potvrdi tasterom **[ЗБИР]**.

SAt nInutE

Da bi se promenile minute treba izabrati poziciju **nInutE** i potvrditi tasterom **[ЗБИР]**.

42

Upiši minute i potvrdi tasterom **[ЗБИР]**.

SAt nAnEStI

U cilju upisa podataka izaberi **nAnEStI** potvrdi tasterom **[ЗБИР]**.

```

=====
      ФИСКАЛНА КАСА
      ПОСНЕТ БИНГО
      АД ТЕЛЕФОНИЈА
      11000 БЕОГРАД
      УЛ. ЦЕРСКА 20-22

      ПИБ:XXXXXXXXXXXXXXXXXX
      ИБФМ:ААXXXXXX
      И Н Ф О
=====
      ППРОГРАМИРАЊЕ ДАТУМА
      И ВРЕМЕНА
=====
      ДАТУМ И ВРЕМЕ ПРЕ
      ПРОМЕНЕ:
      ДД.ММ.РРРГ-СС:ММ
      ДАТУМ И ВРЕМЕ ПОСЛЕ
      ПРОМЕНЕ:
      ДД.ММ.РРРГ-СС:ММ
=====
      #01 Шеф
      ИНФО: 000003
      13.08.2003-08:15
      И Н Ф О
    
```

PROGRAMIRANJE PORESKIH STOPA

ProG StPor

Uz pomoć tastera [▲], [▼] izaberi **StPor** potvrdi tasterom [ЗБИР].

Pojaviće se lista mogućih poreskih stopa za programiranje.

| TEKST NA EKRANU | OPIS |
|--------------------|------------------------|
| StPor SP 0 | Izbor stope A |
| StPor SP 1 | Izbor stope Г |
| StPor SP 2 | Izbor stope Д |
| StPor SP 3 | Izbor stope Ђ |
| StPor SP 4 | Izbor stope E |
| StPor SP 5 | Izbor stope Ж |
| StPor SP 6 | Izbor stope И |
| StPor SP 7 | Izbor stope Ј |
| StPor SP 8 | Izbor stope K |
| StPor dodAJ | Upiši stope u memoriju |

Uz pomoć tastera [▲], [▼] izaberi odgovarajući stopu potvrdi tasterom [ЗБИР].

PS 22.00

Koristeći numeričke tastere i taster [,] upiši procentnu vrednost stope i potvrdi tasterom [ЗБИР].

Upis stope 101 označava programiranje stope koja se ne koristi.

StPor dodAJ

Da bi memorisao programirane poreske stope izaberi **dodAJ** i potvrdi sa [ЗБИР].

02.10.2003?

Na ekranu se upisuje tekući datum. Ako je u redu, potvrdi sa [ЗБИР], a ako nije pozovi servisera.

Kada se potvrdi datum, poreske stope se upisuju u fiskalnu memoriju.

StPor dodAJ

Potvrdom opcije **dodAJ** pritiskom na [ЗБИР], programirani podaci se upisuju u memoriju.

Pažnja

- U nefikalnom načinu rada poreske stope nisu upisane u fiskalnu memoriju.
- Poreske stope mogu se promeniti samo ake se anuliraju brojači dnevne prodaje.

```

=====
      ФИСКАЛНА КАСА
      ПОСНЕТ БИНГО
      АД ТЕЛЕФОНИЈА
      11000 БЕОГРАД
      УЛ. ЦЕРСКА 20-22

      ПИБ:XXXXXXXXXXXXXXXXXX
      ИБФМ:ААXXXXXX
      И Н Ф О
-----
      ПРОГРАМ. ПОРЕСКИХ
      СТОПА
      Предходна стопа
      СА: 0,00%
      СГ: 20,00%
      СД: 20,00%
      СЂ: 20,00%
      СЕ: 0,00%
      СЖ: **, **%
      СИ: **, **%
      СЈ: **, **%
      СК: **, **%
-----
      Нова стопа
      СА: 0,00%
      СГ: 15,00%
      СД: 20,00%
      СЂ: 20,00%
      СЕ: 0,00%
      СЖ: **, **%
      СИ: **, **%
      СЈ: **, **%
      СК: **, **%
-----
      #01 Шеп
      ИНФО: 000003
      13.08.2003-08:15
      И Н Ф О
    
```

PROGRAMIRANJE REKLAMNIH TEKSTOVA

Moguće je programirati 7 linija reklamog teksta koji će biti štampan na račun. Taj tekst neće biti upisan u fiskalnu memoriju.

Ako se programira prazna linija ona neće biti štampana.

ProG rEHLAn

Uz pomoć tastera [▲], [▼] izaberi **rEHLAn** i potvrdi tasterom [ЗБИР].

Pojaviće se tabela sa brojem dodatnih linija za upis teksta.

| ТЕКСТ НА ЕКРАНУ | ОПИС |
|-------------------|---|
| rEHL Ln 1 | Programiranje prve linije reklamnog teksta |
| rEHL Ln 2 | Programiranje druge linije reklamnog teksta |
| rEHL Ln 3 | Programiranje treće linije reklamnog teksta |
| rEHL Ln 4 | Programiranje četvrte linije reklamnog teksta |
| rEHL Ln 5 | Programiranje pete linije reklamnog teksta |
| rEHL Ln 6 | Programiranje šeste linije reklamnog teksta |
| rEHL Ln 7 | Programiranje sedme linije reklamnog teksta |
| rEHL dodAJ | Upis programiranog teksta u memoriju. |

Uz pomoć tastera [▲], [▼] izaberi liniju i potvrdi izbor tasterom [ЗБИР].

LI

Upiši tekst izabrane linije i potvrdi tasterom [ЗБИР].

Pritiskom na [БРИС.] u toku pisanja teksta briše se poslednji upisani znak (dužim pritiskom na ovaj taster izlazi se iz opcije pisanja u liniji).

Posle potvrde upisanog teksta tasterima [▲], [▼] treba izabrati način štampe datog teksta i potvrditi tasterom [ЗБИР].

PL

nE

Standardna štampa

PL

dA

Štampa krupnim slovima (dupla veličina)

Zatim uz pomoć tastera ▲, ▼ treba izabrati broj sledeće linije. Po završetku upisa svih linija treba izabrati poziciju **ZAGL dodAJ** potvrditi tasterom [ЗБИР]. Programirano zaglavlje je upisano u memoriju kase što se vidi na nefiskalnom štampanom isečku.

rEHL

dodAJ

Po završetku upisa svih linija treba izabrati poziciju **dodAJ** i potvrditi tasterom [ЗБИР].

```
=====
ФИСКАЛНА КАСА
ПОСНЕТ БИНГО
АД ТЕЛЕФОНИЈА
11000 БЕОГРАД
УЛ. ЦЕРСКА 20-22

ПИБ:XXXXXXXXXXXXXXXXXX
ИБФМ:ААXXXXXX
      И Н Ф О
=====
ПРОГРАМ. РЕКЛАМНОГ
ТЕКСТА
=====
Хвала.
Позивамо Вас Поново.
=====
Хвала.
Позивамо Вас Поново.
Нова Акција!
=====
#01 Шеф
ИНФО: 000003
13.08.2003-08:15
      И Н Ф О
=====
```

IZBOR GRUPE IZVEŠTAJA ZA ŠTAMPU

Ova opcija dozvoljava programiranje liste izveštaja po našem izboru koji će biti štampani u grupi. Iz menija „Promenljivi izveštaji” treba izabrati opciju *Štampa grupe*:

ProG

IGruP

Uz pomoć tastera [▲], [▼] izaberi **IGruP** i potvrdi tasterom [ЗБИР].

Pojaviće se tabela sa listom izveštaja koji se mogu programirati.

| TEKST NA EKRANU | OPIS |
|---------------------|--|
| IGruP IArt | Promenljivi izveštaj PLU /artikala (samo aktivni zapisi) |
| IGruP IodS | Promenljivi izveštaj odeljenja (samo aktivni zapisi) |
| IGruP ISnE | Promenljivi izveštaj smene |
| IGruP InAPLA | Promenljivi izveštaj načina plaćanja |
| IGruP dnEUn | Dnevni izveštaj |

Uz pomoć tastera [▲], [▼] bira se pozicija sa liste.

Posle potvrde izabranih izveštaja tasterom [ЗБИР] treba izabrati način štampe

da – izveštaj će biti štampan po izboru opcije *Štampa grupe izveštaja* ,

ne –izveštaj neće biti štampan

Redosled štampanja izveštaja je sledeći:

1. Promenljivi izveštaj PLU /artikala (samo vrednosti različite od 0)
2. Promenljivi izveštaj odeljenja (samo vrednosti različite od 0)
3. Promenljivi izveštaj smene
4. Promenljivi izveštaj načina plaćanja
5. Fiskalni dnevni izveštaj

Ako grupa izveštaja sadrži dnevni izveštaj, kasa će tražiti potvrdu ispravnosti datuma.

BRISANJE PODATAKA

Brisanje podatka je moguće samo ako su odgovarajući brojači anulrani. Znači to da se pre brisanja mora uraditi dnevni izveštaj, ako je pre toga bila vršena prodaja.

SEF

Pon

Iz glavnog menija treba izabrati opciju **Pon** i potvrditi tasterom [ЗБИР]. Uz pomoć tastera [▲], [▼] može se birati pod-opcija.

Brisanje podataka se vrši izborom određene opcije iz menija, preko upisa broja zapisa koje hoćemo da izbrišemo i treba to potvrditi tasterom [ЗБИР]. U svakom slučaju kasa će predložiti broj prvog upisanog zapisa iz baze. Posle brisanja zapisa kasa štampa nefiskalni isečak potvrđujući da je došlo do brisanja podataka.

Struktura menija je sledeća:

| TEKST NA EKRANU | OPIS |
|--------------------|--------------------------|
| Pon Art | Brisanje PLU /artikala |
| Pon bLAG | Brisanje blagajnika |
| Pon odSEH | Brisanje odeljenja |
| Pon nAPLA | Brisanje načina plaćanja |
| Pon btASt | Brisanje brzih tastera |
| Pon FHod | Brisanje bar kodova |
| Pon HAuCIJA | Brisanje ambalaže |

BRISANJE PLU / ARTIKALA

SEF **Pon**

Iz glavnog menijatreba izabrati opciju **Pon** i potvrditi tasterom **[ЗБИР]**.

Pon **Art**

Odabrati pod-opciju **Art** i potvrdi tasterom **[ЗБИР]**.

HA **1**

Treba upisati ili izabrati uz pomoć tastera **[▲]**, **[▼]** broj PLU /artikla, kojeg hoćemo da obrišemo.

Broj PLU /artikla koji hoćemo da obrišemo može biti i pročitani skenerom. Pritiskom na **[ЗБИР]** brišemo artikal iz baze i kasa štampa nefiskalni isečak kao potvrdu tog brisanja. Pritiskom na taster **[БРИС.]** : kratko – pokazuje broj 0 ; dugo – izlazimo iz opcije brisanja podataka o izabranom PLU /artiklu.

```
-----  
ФИСКАЛНА КАСА  
ПОСНЕТ БИНГО  
АД ТЕЛЕФОНИЈА  
11000 БЕОГРАД  
УЛ. ЦЕРСКА 20-22  
  
ПИБ:XXXXXXXXXXXXXXXXXX  
ИБФМ:ААXXXXXX  
И Н Ф О  
-----  
ПОНИШТАВАЊЕ АРТИКЛА  
-----  
ЈОГУРТ                    АРТ 5 А  
-----  
#01 Шеф  
ИНФО: 000003  
13.08.2003-08:15  
И Н Ф О  
-----
```

BRISANJE BLAGAJNIKA

SEF **Pon**

Iz glavnog menija treba izabrati opciju **Pon** i potvrditi tasterom **[ЗБИР]**.

Pon **bLAG**

Odaberi pod-opciju **bLAG** i potvrdi tasterom **[ЗБИР]**.

bb **1**

Treba upisati ili izabrati uz pomoć tastera **[▲]**, **[▼]** broj blagajnika, koji hoćemo da obrišemo.

Pritiskom na **[ЗБИР]** brišemo blagajnika iz baze i kasa štampa nefiskalni isečak kao potvrdu tog brisanja. Pritiskom na taster **[БРИС.]** : kratko – pokazuje broj 0 ; dugo – izlazimo iz funkcije brisanja blagajnika.

NAPOMENA: Da bi se izvršilo brisanje artikala totalajzeri vezani za arikle moraju biti anulirani.

```

=====
ФИСКАЛНА КАСА
ПОСНЕТ БИНГО
АД ТЕЛЕФОНИЈА
11000 БЕОГРАД
УЛ. ЦЕРСКА 20-22

ПИБ:XXXXXXXXXXXXXXXXXX
ИБФМ:ААХХХХХХ
      И Н Ф О
-----
      П О Н И Ш Т А В А Њ Е
      Б Л А Г А Ј Н И К А
-----
3          БЛАГАЈНИК2
Лозинка:          1111
-----
#01 Шеф
ИНФО: 000003
13.08.2003-08:15
      И Н Ф О
    
```

BRISANJE ODELENJA

SEF **Pon**

Iz glavnog menija treba izabrati opciju **Pon** i potvrditi tasterom **[ЗБИР]**.

Pon **odSEH**

Odaberi pod-opciju **odSEH** i potvrdi tasterom **[ЗБИР]**.

bo **1**

Treba upisati ili izabrati uz pomoć tastera **[▲]**, **[▼]** broj odeljenja koji hoćemo da obrišemo.

Pritiskom na **[ЗБИР]** brišemo odeljenje iz baze i kasa štampa nefiskalni isečak kao potvrdu tog brisanja. Pritiskom na taster **[БРИС.]**: kratko – pokazuje broj 0; dugo – izlazimo iz opcije brisanja odeljenja.

PAŽNJA

Brisanjem odeljenja brišemo sve druge informacije o PLU /artiklima koji su bili pridruženi tom odseku.

```

=====
ФИСКАЛНА КАСА
ПОСНЕТ БИНГО
АД ТЕЛЕФОНИЈА
11000 БЕОГРАД
УЛ. ЦЕРСКА 20-22

ПИБ:XXXXXXXXXXXXXXXXXX
ИБФМ:ААХХХХХХ
      И Н Ф О
-----
      П О Н И Ш Т А В А Њ Е   О Д С Е К А
-----
1          ОДСЕК 1
Мин. цена          1,00
Макс.цена          320,00
-----
#01 Шеф
ИНФО: 000003
13.08.2003-08:15
      И Н Ф О
    
```

BRISANJE NAČINA PLAĆANJA

SEF **Pon**

Iz glavnog menija treba izabrati opciju **Pon** i potvrditi tasterom **[ЗБИР]**.

Pon **nAPLA**

Odaberi pod-opciju **nAPLA** i potvrdi tasterom **[ЗБИР]**.

nP **1**

Treba upisati ili izabrati uz pomoć tastera **[▲]**, **[▼]** broj načina plaćanja koji hoćemo da obrišemo.

Pritiskom na **[ЗБИР]** brišemo način plaćanja iz baze i kasa štampa nefiskalni isečak kao potvrdu tog brisanja.

Pritiskom na taster **[БРИС.]** : kratko – pokazuje broj 0 ; dugo – izlazimo iz opcije brisanja načina plaćanja.

| | |
|---|---------|
| ----- | |
| ФИСКАЛНА КАСА ПОСНЕТ БИНГО АД ТЕЛЕФОНИЈА 11000 БЕОГРАД УЛ. ЦЕРСКА 20-22 | |
| ПИБ:XXXXXXXXXXXXXXXXXX ИБФМ:ААXXXXXX И Н Ф О | |
| ----- | |
| ПОНИШТАВАЊЕ НАЧИНА ПЛАЋАЊА | |
| ----- | |
| 2 | ВИСА |
| Тип | Картица |
| ----- | |
| #01 | Шеф |
| ИНФО: 000003 13.08.2003-08:15 И Н Ф О | |

BRISANJE BRZIH TASTERA

SEF **Pon**

Iz glavnog menija treba izabrati opciju **Pon** i potvrditi tasterom **[ЗБИР]**.

Pon **btAST**

Izaberi pod-opciju **btAST** i potvrdi tasterom **[ЗБИР]**.

tb **1**

Treba upisati ili izabrati uz pomoć tastera **[▲]**, **[▼]** broj brzog tastera koji hoćemo da obrišemo.

Pritiskom na **[ЗБИР]** brišemo brzi taster iz baze i kasa štampa nefiskalni isečak kao potvrdu tog brisanja.

Pritiskom na taster **[БРИС.]** : kratko – pokazuje broj 0 ; dugo – izlazimo iz funkcije brisanja brzih tastera.

```

=====
ФИСКАЛНА КАСА
ПОСНЕТ БИНГО
АД ТЕЛЕФОНИЈА
11000 БЕОГРАД
УЛ. ЦЕРСКА 20-22

ПИБ:XXXXXXXXXXXXXXXXXX
ИБФМ:ААХХХХХХ
И Н Ф О
-----
ПОНИШТАВАЊЕ
ТАСТАТУРЕ БРЗЕ
ПРОДАЈЕ
-----
Т2                ЈОГУРТ
Атикал            5
Количина          1
Крај транс.      Не
-----
#01 Шеф
ИНФО: 000003
13.08.2003-08:15
И Н Ф О
    
```

BRISANJE BAR KODOVA

SEF **Pon**

Iz glavnog menija treba izabrati funkciju **Pon** i potvrditi tasterom **[ЗБИР]**.

Pon **FHod**

Odaberi pod-opciju **FHod** i potvrdi tasterom **[ЗБИР]**.

HA **1**

Treba upisati ili izabrati uz pomoć tastera **[▲]**, **[▼]** drugi broj iz prefiksa bar koda koji hoćemo da obrišemo.

Pritiskom na **[ЗБИР]** brišemo kod sa izabranim prefiksom iz baze i kasa štampa nefiskalni isečak kao potvrdu tog brisanja.

Pritiskom na taster **[БРИС.]** : kratko – pokazuje broj 0 ; dugo – izlazimo iz funkcije brisanja bar kodova.

```

=====
ФИСКАЛНА КАСА
ПОСНЕТ БИНГО
ПОСНЕТ ПОЛСКА С.А.
02-281 ВАРШАВА
УЛ. МУНИЦИПАЛНА 33

ПИБ:XXXXXXXXXXXXXXXXXX
ИБФМ:ААХХХХХХ
И Н Ф О
-----
ПОНИШТАВАЊЕ ФОРМАТА
БАРКОДОВА
-----
23 : 00009111119
-----
#01 Шеф
ИНФО: 000003
13.08.2003-08:15
И Н Ф О
    
```

BRISANJE AMBALAŽE

SEF **Пон**

Iz glavnog menija treba izabrati funkciju **Пон** i potvrditi tasterom **[ЗБИР]**.

Пон **НАУЦИЈА**

Izaberi pod-opciju **НАУЦИЈА** i potvrdi tasterom **[ЗБИР]**.

НА **1**

Treba upisati ili izabrati uz pomoć tastera **[▲]**, **[▼]** broj ambalaže koju hoćemo da obrišemo.

Pritiskom na **[ЗБИР]** brišemo ambalažu iz baze i kasa štampa nefiskalni isečak kao potvrdu tog brisanja. Pritiskom na taster **[БРИС.]** : kratko – pokazuje broj 0 ; dugo – izlazimo iz opcije brisanja ambalaže.

```
=====
ФИСКАЛНА КАСА
ПОСНЕТ БИНГО
АД ТЕЛЕФОНИЈА
11000 БЕОГРАД
УЛ. ЦЕРСКА 20-22

ПИБ:XXXXXXXXXXXXXXXXXX
ИБФМ:ААXXXXXX
      И Н Ф О
-----
ПОНИШТАВАЊЕ КАУЦИЈЕ
-----
1                ФЛАША
ЦЕНА                120,00
-----
#01 Шеф
ИНФО: 000003
13.08.2003-08:15
      И Н Ф О
=====
```

KOMUNIKACIJA SA KOMPJUTEROM

SEF **PC**

Iz glavnog menija treba izabrati opciju **PC** i potvrditi tasterom **[ЗБИР]**.

Način komunikacije kase sa kompjuterom je opisan u sledećoj tabeli koja sadrži spisak svih napomena koje se mogu pojaviti na ekranu.

OPCIJE**SEF****oPC**

Iz glavnog menija treba izabrati funkciju **oPC** i potvrditi tasterom **[ЗБИР]**. Uz pomoć tastera **[▲]**, **[▼]** možemo birati željenu pod-opciju.

Menu kase sadrži sledeće elemente:

| TEKST NA EKRANU | OPIS |
|---------------------|--|
| oPC rS | Odredjivanje brzine priključaka RS |
| oPC nodEn | Upis niza koji inicira modem. |
| oPC GrZAGL | Aktiviranje reklamne grafike (ukoliko je bila programirana pomoću PC) |
| oPC AutoIZU | Aktiviranje/deaktiviranje automatskog dnevnog izveštaja. |
| oPC SAT | Autom. pokazivanje datuma i vremena nakon isteka 30 sek. od završetka evidentiranja. |
| oPC InPuLS | Određivanje vremena trajanja impulsa za otvaranje fioke. |
| oPC HAU CIJA | Štampanje informacije o povratnoj ambalaži. |

Po izboru željene opcije mogu se birati vrednosti tasterima **[▲]**, **[▼]** ili se može uneti željenu vrednost.

ODREDJIVANJE BRZINE KOMUNIKACIJE**SEF****oPC**

Iz glavnog menija izaberi opciju **oPC** i potvrdi tasterom **[ЗБИР]**.

oPC**rS**

Uz pomoć tastera **[▲]**, **[▼]** treba izabrati funkciju **rS** i potvrditi tasterom **[ЗБИР]**.

rS**9600**

Uz pomoć tastera **[▲]**, **[▼]** treba izabrati željenu vrednost brzine komunikacije i potvrditi tasterom **[ЗБИР]**.

Vrednosti koje su dostupne to : 2400, 4800, 9600, 19200 b/s.

INICIRANJE MODEMA**SEF****oPC**

Iz glavnog menija izaberi opciju **oPC** i potvrdi tasterom **[ЗБИР]**.

oPC**nodEn**

Uz pomoć tastera **[▲]**, **[▼]** treba izabrati pod-opciju **nodEn** i potvrditi tasterom **[ЗБИР]**.

nS

Treba upisati niz koji inicira modem i potvrditi tasterom **[ЗБИР]**.

Posle prihvatanja upisanog teksta on se automatski šalje do serijskog porta.

AKTIVIRANJE GRAFIKE

SEF **oPC**

Iz glavnog menija izaberi opciju **oPC** i potvrdi tasterom **[ЗБИР]**.

oPC **GrZAGL**

Uz pomoć tastera **[▲]**, **[▼]** treba izabrati opciju **GrZAGL** i potvrditi tasterom **[ЗБИР]**.

Moguć je izbor, uz pomoć tastera (**[▲]**, **[▼]**) opcije štampanja grafike na računima. Uključena štampa (**дА**) ili isključena štampa (**нЕ**). Ukoliko grafika nije bila unapred programirana to nakon prihvatanja opcije **дА** dobijamo poruku o grešci.

U slučaju da na paragonu prodaje treba da bude štampana grafika i reklamni tekst, kao prva bice štampana grafika a nakon nje reklamni tekst.

AKTIVIRANJE / DEAKTIVIRANJE AUTOMATSKOG ŠTAMPANJA DNEVNOG IZVEŠTAJA

SEF **oPC**

Iz glavnog menija odabrati funkciju **oPC** i potvrditi tasterom **[ЗБИР]**.

oPC **AutoIZU**

Pomoću tastera **[▲]**, **[▼]** treba odabrati opciju **AutoIZU** i potvrditi tasterom **[ЗБИР]**.

Pomoću tastera **[▲]**, **[▼]** odabrati jednu od mogućnosti (**дА** – aktiviranje funkcije automatskog štampanja dnevnog izveštaja, **нЕ** – funkcija neaktivna) i potvrditi tasterom **[ЗБИР]**.

Ova opcija omogućava aktiviranje funkcije automatskog štampanja dnevnog izveštaja, nezavisno od ovlašćenja blagajnika u situaciji, kada je bilo šta prodato i nakon toga je prošla ponoć (nije urađ en dnevni izveštaji). Prilikom prvog pokušaja evidentiranja prodaje sledećeg dana na ekranu će se pojaviti zahtev za potvrdu ispravnosti datuma a posle njegove potvrde, štampa se dnevni izveštaj. Nakon toga štampa se započeti račun. Ukoliko je transakcija počela pre ponoći a završena posle ponoći (ukoliko je ova opcija uključena), bićemo prinudjeni da izvršimo dnevni izveštaj prilikom početka sledeće transakcije.

AUTOMATSKO PRIKAZIVANJE DATUMA I VREMENA

SEF **oPC**

Iz glavnog menija odabrati opciju **oPC** i potvrditi tasterom **[ЗБИР]**.

oPC **SAt**

Pomoću tastera **[▲]**, **[▼]** treba odabrati pod-opciju **SAt** i potvrditi tasterom **[ЗБИР]**.

Pomoću tastera **[▲]**, **[▼]** treba odabrati jednu od mogućnosti (**дА** – aktiviranje funkcije automatskog prikazivanja datuma i vremena, **нЕ** – funkcija neaktivna) i potvrditi tasterom **[ЗБИР]**.

Datum i vreme pojavljuju se na ekranu oko 30 sek posle okončanja transakcije. Na ekranu kupca pojavljuje se vreme a prelaz na pokazivanje datuma obavlja se uz pomoć tastera **[ЗБИР]**. Na oba ekrana uvek se pojavljuju iste vrednosti. Pritisak nekog drugog tastera, različitog od tastera **[ЗБИР]**, prouzrokuje izlaz iz opcije pokazivanja datuma i vremena.

ODREĐIVANJE VREMENA TRAJANJA IMPULSA ZA OTVARANJE FIOKE

SEF

oPC

Iz glavnog menija treba odabrati opciju **oPC** i potvrditi tasterom **[ЗБИР]**.

oPC

InPuLS

[ЗБИР]. Uz pomoć tastera **[▲]**, **[▼]** treba odabrati pod-opciju **InPuLS** i potvrditi tasterom **[ЗБИР]**.

Ova opcija omogućuje određivanje dužine trajanje impulsa za otvaranje fioke. U ovoj opciji može se programirati vremenski faktor množenja. Osnovna jedinica iznosi 10 ms. To znači da izabrana vrednosti 15 označava trajanje impulsa 150 ms. Unapred određena vrednost je **2**.

dI

2

Treba uneti vrednost vremenskog faktora množenja i zatvrditi tasterom **[ЗБИР]**.

INFORMACIJA O POVRATNOJ AMBALAŽI

Ova opcija omogućuje da se štampa dodatni nefiskalni dokumenat sa informacijom o povratnoj ambalaži (ukoliko postoji).

SEF

oPC

Iz glavnog menija treba odabrati opciju **oPC** i potvrditi tasterom **[ЗБИР]**.

oPC

HAuCIJA

Uz pomoć tastera **[▲]**, **[▼]** treba odabrati pod-opciju **HAuCIJA** i potvrditi tasterom **[ЗБИР]**.

Uz pomoć tastera **[▲]**, **[▼]** treba odabrati jednu od mogućnosti (**da** – nakon računa biće štampan i nefiskalni dokument sa informacijom o ambalaži, **ne** – ovakav dokumenat neće biti štampan) i potvrditi tasterom **[ЗБИР]**.

MENI SERVIS

PROCEDURE ZA TESTIRANJE

| | |
|------------|---------------|
| SEF | SERUIS |
|------------|---------------|

Iz glavnog menija treba odabrati opciju **SERUIS** i potvrditi tasterom [ЗБИР].

| | |
|------------|-------------|
| SrU | tEST |
|------------|-------------|

Uz pomoć tastera [▲], [▼] treba odabrati **tEST** i potvrditi tasterom [ЗБИР].

Izbor ove opcije prouzrokuje prelaz u sledeće pod – menije:

| TEKST NA EKRANU | OPIS |
|--------------------|--|
| tEST IZdrZ | Test kontinuiranog štampanja, dostupan samo u nefiskalnom načinu rada. |
| tEST tAStAt | Test tastature |
| tEST H dISP | Test displeja kupca |
| tEST o dISP | Test displeja prodavca |
| tEST IHonA | Test ikona |
| tEST nAPAJ | Test spoljnjeg napajanja |
| tEST SEnZ | Test detektora papira |
| tEST HUAL S | Test kvaliteta mehanizma za štampanje |
| tEST FIJoHE | Test fioke |
| tEST SHEnEr | Test skenera |
| tEST UAGE | Test vage |
| tEST rS | Test serijskog porta |

Test kontinuiranog štampanja

| | |
|-------------|--------------|
| tEST | IZdrZ |
|-------------|--------------|

Uz pomoć tastera [▲], [▼] treba odabrati **IZdrZ** i potvrditi tasterom [ЗБИР].

Test korišćen u cilju servisiranja.

Test tastature

| | |
|-------------|---------------|
| tEST | tAStAt |
|-------------|---------------|

Uz pomoć tastera [▲], [▼] treba odabrati **tAStAt** i potvrditi tasterom [ЗБИР].

Na ekranu će se pojaviti tekst:

| | |
|-----------|----------|
| tA | 0 |
|-----------|----------|

Treba pritiskati tastere po kolonama počinjajući od [T1/T11] – na ekranu će se pojavljivati njihovi kodovi.

Pritiskanje tastera van redosleda prouzrokuje produžen zvučni signal i napuštanje testa.

Test ekrana kupca

tEST H dISP

Uz pomoć tastera [▲], [▼] treba odabrati H dISP i potvrditi tasterom [ЗБИР].

888888888888

Na svakoj poziciji prikazaće se redom cifre: 0, 2, 4, 6, 8 , omogućavajući vizuelnu proveru svih polja.

Test se može prekinuti tasterom [БРИС.].

Test ekrana prodavca

tEST o dISP

Uz pomoć tastera [▲], [▼] treba odabrati o dISP i potvrditi tasterom [ЗБИР].

888888888888

Na svakoj poziciji prikazaće se redom cifre: 0, 2, 4, 6, 8 , omogućavajući vizuelnu proveru svih polja.

Test se može prekinuti tasterom [БРИС.].

Test ikona

tEST IHonA

Uz pomoć tastera [▲], [▼] treba odabrati IHonA i potvrditi tasterom [ЗБИР].

Na ekranu će se pojaviti sve ikone a nakon toga će nestati. Test se može prekinuti tasterom [БРИС.].

Test spoljnjeg napajanja

tEST nAPAJ

Uz pomoć tastera [▲], [▼] treba odabrati nAPAJ i potvrditi tasterom [ЗБИР].

rEtE 6.42

<- rezultat merenja napona

Ukoliko se test obavlja sa priključenim spoljnim napajanjem, na ekranu će se pojaviti tekst 'rEtE' i rezultat merenja napona kase. Nakon isključenja spoljnjeg uređaja za napajanje, tekst 'rEtE' će nestati. Rezultat merenja napona ne bi trebalo da se promeni u većoj meri. uLIIn daje etalon vrednost, relevantnu za dijagnostiku.

Test detektora papira

tEST SEnZ

Uz pomoć tastera [▲], [▼] treba odabrati SEnZ i potvrditi tasterom [ЗБИР].

Nakon potvrde počinje štampanje test dokumenta. Ukoliko je u toku testa podignuta poluga mehanizma za štampanje ili nema papira, proces štampanja će biti prekinut i pojaviće se odgovarajuća poruka: poluga – hEb, papir – PAP

PAP hEb

Test se može prekinuti tasterom [БРИС.].

Test mehanizma za štampanje

tEST HUAL S

Uz pomoć tastera [▲], [▼] treba odabrati **HUAL S** i potvrditi tasterom [ЗБИР].

Biće odštampan test dokumenat, omogućavajući proveru kvaliteta rada mehanizma za štampanje.

Test fijke

tEST FIJoHE

Uz pomoć tastera [▲], [▼] treba odabrati **FIJoHE** i potvrditi tasterom [ЗБИР].

ZatU . FIJoHu

Na ekranu će se pojaviti poruka 'ZatU . FIJoHu' – ukoliko je fijoka otvorena potrebno ju je zatvoriti.

Pritisak tastera [ЗБИР] prouzrokuje otvaranje fioke.

Test skenera

tEST SHEnEr

Uz pomoć tastera [▲], [▼] treba odabrati **SHEnEr** i potvrditi tasterom [ЗБИР].

Nakon priključenja skenera treba pročitati test bar kod a nakon toga uneti isti uz pomoć tastature kase.

GrES . tESTA

Poruka kod pogršnog rezultata testa.

Test priključenja vage

tEST UAGE

Uz pomoć tastera [▲], [▼] treba odabrati **UAGE** i potvrditi tasterom [ЗБИР].

ubAC . tESTEr

Na ekranu se pojavljuje poruka 'ubAC . tESTEr'.

U konektoru na kablu (DB9F) za vagu spojiti pinove 2 i 3 i pritisnuti taster [ЗБИР]. Pojavljivanje poruke „tEST ok.” označava, da je rezultat testa pozitivan. U protivnom pojaviće se poruka „GrES . tESTA”.

Test serijskog porta

tEST rS

Uz pomoć tastera [▲], [▼] treba odabrati **rS** i potvrditi tasterom [ЗБИР].

ubAC . tESTEr

Pojaviće se poruka 'ubAC . tESTEr'.

U konektoru na kablu (DB9F) za vagu spojiti pinove 2 i 3 i pritisnuti taster [ЗБИР]. Pojavljivanje poruke „tEST ok.” označava, da je rezultat testa pozitivan. U protivnom pojaviće se poruka „GrES . tESTA”.

KODOVI ZA AUTORIZACIJU

| | |
|--------------------------|---|
| SEF SErUIS | Iz glavnog menija treba odabrati funkciju SErUIS i potvrditi tasterom [ЗБИР] . |
| SrU Hod | Uz pomoć tastera [▲] , [▼] treba odabrati Hod i potvrditi tasterom [ЗБИР] . |
| | Treba uneti kod za autorizaciju. |

Nakon prvog programiranja neophodno je unošenje broja za autorizaciju. To je potrebno učiniti u toku 30 dana od početka korišćenja kase. Posle isteka tog vremena prodaja preko kase biće blokirana, dok ne bude unet odgovarajući broj (kod) za autorizaciju, dostavljen od strane prodavca uređaja. Postoje kodovi koji produžuju rad kase za 10, 20 i 30 dana ili neograničeno. Do momenta uvođenja koda neograničenog roka tokom svakog uključivanja kase štampana je informacija o preostalom broju dana rada uređaja. Kod se sastoji od 13 znakova. Znakove koda (cifre 0,1,2,3,4,5,6,7,8,9, i slova A,B,C,D,E,F) bira se uz pomoć tastera **[▲]**, **[▼]**. Na upisivanje sledećeg znaka prelazi se posle potvrđivanja predhodnog. Nakon potvrđivanja poslednjeg znaka potvrđuje se celokupni kod. Ukoliko je unet i potvrđen ispravan kod za autorizaciju biće odštampana informacija o vremenu rada uređaja, u protivnom na ekranu će se pojaviti poruka o grešci.

Unošenjem pogrešnog koda za autorizaciju, blokira se svaka druga proba izbora opcije 'SrU Hod'. Pojaviće se poruka o grešci.

```

=====
ФИСКАЛНА КАСА
ПОСНЕТ БИНГО
АД ТЕЛЕФОНИЈА
11000 БЕОГРАД
УЛ. ЦЕРСКА 20-22

ПИБ:XXXXXXXXXXXXXXXXXX
ИБФМ:ААХХХХХХ
      И Н Ф О
-----
      КОД АУТОРИЗАЦИЈЕ
-----
      КОД ПРИМЉЕН
      (ОДБАЧЕН)
КАСА ЋЕ РАДИТИ број
дана ДАНА
-----
#01 Сервис
ИНФО: 000003
13.08.2003-08:15
      И Н Ф О
    
```

FISKALIZACIJA

Opcija je dostupna samo za servis.

Fiskalizacija kase može biti izvršena samo sa nultim brojačima i sa nultim dnevnim brojačem računa. Zbog toga je pre ove operacije potrebno izvršiti dnevno zatvaranje izradom dnevnog izveštaja. Mora da bude programirano zaglavlje računa i barem jedna poreska stopa.

PROGRAMIRANJE SATA

Ova opcija omogućuje promenu vremena u kasi. Dostupna je samo za servis.

PROGRAMIRANJE DATUMA PERIODIČNOG PREGLEDA

Opcija omogućuje programiranje datuma periodičnog pregleda.
Funkcija dostupna samo za servis. Programiranje je potvrđeno nefiskalnim dokumentom.

```
=====
ФИСКАЛНА КАСА
ПОСНЕТ БИНГО
АД ТЕЛЕФОНИЈА
11000 БЕОГРАД
УЛ. ЦЕРСКА 20-22

ПИБ:XXXXXXXXXXXXXXXXXX
ИБФМ:ААХХХХХХ
      И Н Ф О
-----
      ПРОГРАМ. ДАТУМА
      ПЕРИОДИЧНОГ ПРЕГЛЕДА
-----
      МОЛИМО НАЗВАТИ
      СЕРВИС ЗБОГ
      ПЕРИОДИЧНОГ ПРЕГЛЕДА
      ТЕЛ: 654 32 10
      ДАТУМ:   дд.мм.гггг
-----
#01 Сервис
ИНФО: 000003
13.08.2003-08:15
      И Н Ф О
=====
```

Nakon isteka unapred programiranog datuma za pregled i nakon svakog dnevnog izveštaja, štampa se podsetnik o obaveznom izvršenju periodičnog pregleda:

```
=====
ФИСКАЛНА КАСА
ПОСНЕТ БИНГО
АД ТЕЛЕФОНИЈА
11000 БЕОГРАД
УЛ. ЦЕРСКА 20-22

ПИБ:XXXXXXXXXXXXXXXXXX
ИБФМ:ААХХХХХХ
      И Н Ф О
-----
      МОЛИМО НАЗВАТИ
      СЕРВИС ЗБОГ
      ПЕРИОДИЧНОГ ПРЕГЛЕДА
      Тел: 654 32 10
-----
#01 Шеф
ИНФО: 000003
13.08.2003-08:15
      И Н Ф О
=====
```

KOMUNIKACIJA SA KOMPJUTEROM

Opcija je istovetna kao u glavnom meniju. Stavljanje opcije u meni SERVIS treba da olakša rad ovlašćenom radniku servisa.

READ ONLY MOD

Nakon 50 reseta ili 1801 dnevnih izveštaja kasa prelazi u "read only" mod. U tom slučaju moguće je samo sledeće:

Periodični fiskalni izveštaj, svi čitajući izveštaji i izveštaji o brisanju, programiranju zaglavlja, lozinki, sata, testova i opcija menija.

MENI BLAGAJNIKA

GLAVNI MENI

| TEKST NA EKRANU | OPIS |
|---------------------------|---|
| bL ProdAJA | Ulaz u prodaju |
| bL HASA | Uplata i isplata iz kase |
| bL IZUEStAJ | Izveštaj blagajnika (nepromenljivi puni izveštaj) |
| bL IZHASA | Izveštaj o stanju u kasi |
| bL SAt | Pokazivanje aktuelnog vremena |
| bL dnEUIZU | Štampanje promenljivog dnevnog izveštaja |

PAŽNJA: Opcija štampanja promenljivog dnevnog izveštaja za datog blagajnika je moguća samo ako se programira od strane upravnika.

UPLATA / ISPLATA

bL **HASA**

Uz pomoć tastera [▲], [▼] treba odabrati **HASA** i potvrditi tasterom [ЗБИР].

HASA uPLAtA

Uz pomoć tastera [▲], [▼] treba odabrati **uPLAtA** ili **ISPLAt** i potvrditi tasterom [ЗБИР].

HASA ISPLAt

CA **0.00**

Koristeći numeričke tastere i taster [,] treba upisati iznos upate ili isplate i potvrditi tasterom [ЗБИР].

Ako je u kasi manje novca od onoga koji se želi isplatiti pojaviće se napomena da je došlo do greške. Svaka uplata /isplata iz kase potvrđuje se štampanjem nefiskalnog isečka.

Uplata u kasu

```

=====
ФИСКАЛНА КАСА
ПОСНЕТ БИНГО
АД ТЕЛЕФОНИЈА
11000 БЕОГРАД
УЛ. ЦЕРСКА 20-22

ПИБ:XXXXXXXXXXXXXXXXXX
ИБФМ:ААХХХХХХ
      И Н Ф О
=====
ГОТОВИНА УПЛАЋЕНА
=====
Готовина уплаћена:
                1000,00
=====
#01 Драгана
ИНФО: 000003
13.08.2003-08:15
      И Н Ф О
    
```

Isplata iz kase

```

=====
ФИСКАЛНА КАСА
ПОСНЕТ БИНГО
АД ТЕЛЕФОНИЈА
11000 БЕОГРАД
УЛ. ЦЕРСКА 20-22

ПИБ:XXXXXXXXXXXXXXXXXX
ИБФМ:ААХХХХХХ
      И Н Ф О
=====
ГОТОВИНА ИСПЛАЋЕНА
=====
Готовина исплаћена:
                1000,00
=====
#01 Драгана
ИНФО: 000003
13.08.2003-08:15
      И Н Ф О
    
```

IZVEŠTAJ BLAGAJNIKA

Izbor ove funkcije omogućava štampanje identičnog blagajničkog izveštaja kao iz menija upravnika, „Nefiskalni nepromenljivi izveštaj „ → „Nefiskalni promenljivi blagajnički izveštaj“. Izveštaj je štampan za trenutno aktivnog blagajnika.

bL IZUEŠTAJ

Uz pomoć tastera [▲], [▼] treba odabrati **IZUEŠTAJ** i potvrditi tasterom [ЗБИР].

IZVEŠTAJ O STANJU U KASI

Izbor ove funkcije omogućava štampanje informacija o stanju u kasi (uplate, isplate, gotovina i sl.)

bL IZHASA

Uz pomoć tastera [▲], [▼] treba odabrati **IZHASA** i potvrditi tasterom [ЗБИР].

```
=====
ФИСКАЛНА КАСА
ПОСНЕТ БИНГО
АД ТЕЛЕФОНИЈА
11000 БЕОГРАД
УЛ. ЦЕРСКА 20-22

ПИБ:XXXXXXXXXXXXXXXXXX
ИБФМ:ААХХХХХХ
      И Н Ф О
-----
      СТАЊЕ У КАСИ
-----
Назив      БЛАГАЈНИК1
Кауц. упл. бр.      0
Кауц. упл. вред.0,00
Кауц. исп. бр.      0
Казц. Исп. бред.0,00
Готовина упл.      0,00
Готовина исп.      0,00
Готовина           0,00
-----
Стање у каси      0,00
-----
#01 Драгана
ИНФО: 000003
13.08.2003-08:15
      И Н Ф О
```

POKAZIVANJE AKTUELNOG VREMENA

Izbor ove opcije nam pokazuje aktuelno vreme. Aktuelno vreme je prikazano od momenta pritiska na taster [БРИС.].

U toku prikazivanja aktuelnog vremena pritiskom na taster [ЗБИР] prikazaće nam se datum. Ako pritisnete taster [ЗБИР] ponovo, kasa opet pokazuje vreme, a ako pritisnete taster [БРИС.] kasa prekida ovu funkciju.

Opisana opcija je dostupna samo ako kasa nije u funkciji evidentiranja prodaje (transakcije).

bL SAŠ

Uz pomoć tastera [▲], [▼] treba odabrati **SAŠ** i potvrditi tasterom [ЗБИР].

FISKALNI DNEVNI IZVEŠTAJ

Ova opcija omogućuje izradu fiskalnog dnevnog izveštaja od strane blagajnika, za koga je upravnik programirao tu opciju (pogledaj *Programiranje blagajnika*).

bL dnEUIZU

Uz pomoć tastera [**▲**], [**▼**] treba odabrati **dnEUIZU** i i potvrditi tasterom [**ЗБИР**].

02.10.2003?

Na ekranu će se pojaviti datum. Ako je datum tačan (aktuelni) treba potvrditi tasterom [**ЗБИР**], u protivnom treba pozvati servis.

Ako blagajnik nije ovlašten za izradu tog izveštaja, posle izbora opcije **dnEUIZU** pojaviće se napomena o grešci.

PRODAJA

Evidentiranje prodaje nije moguće pre fiskalizacije kase. U nefiskalnom modu, blagajniku nakon logovanja, nije omogućeno da izabere opciju prodaje.

U fiskalnom modu, nakon potvrde šifre blagajnika, na ekranu će se pojaviti **bL ProDAJA** što znači da je kasa u funkciji prodaje.

bL ProDAJA

Treba potvrditi tasterom [**ЗБИР**].

0.00

Funkcija prodaje. Kasa je spremna za prvo evidentiranje prodaje.

Pomeranje (izvlačenje) trake je moguće i u toku prodaje ako se pritisne taster [**▲**]. Posle završene transakcije kasa se otvara automatski.

Kasa se može otvoriti i u opciji upravnika i u opciji prodaje iako nema započete transakcije uz pomoć tastera [**ЦЕНА**]. Pritiskanje tastera po sledećem redosledu: [**ЦЕНА**], [**0**], [**ЗБИР**] otvara kasu.

U kasama BINGO STANDARD SR i BINGO PLUS SR tasteri brze prodaje poseduju dvostruku numeraciju [T1/T6]...[T5/T10] (STANDARD) , [T1/T11]...[T10/T20] (PLUS).

- Prodaju uz pomoć T1...T5 (STANDARD) ili T1...T10 (PLUS) možemo izvršiti pritiskom na odgovarajući taster na pr.: T1 – [T1/T6] (STANDARD) lub [T1/T11] (PLUS);
- Prodaju uz pomoć tastera T6...T10 (STANDARD) lub T11...T20 (PLUS) možemo izvršiti pritiskom na [АРТИКЛ], a zatim pritiskom na taster sa odgovarajućim brojem na pr.: T12 – [АРТИКЛ], [T2/T12];

Samo blagajnici kojima je postupkom posebnog programiranja (**bL Pr.CenE** function, **dA** option) mogu prodavati artikle po cenama različitim od onih upisanih u bazu podataka za dati PLU. Ukoliko je artikal prodan po novoj ceni, kasa automatski upisuje i čuva tu novu vrednost u bazi PLU artikala. Ako blagajnik nije ovlašten za to, kasa, tokom prodaje uvek uzima cenu iz PLU baze.

U modu prodaje (pre ili za vreme transakcije) moguće je proveriti važeću cenu artikla u PLU bazi.

Prvo treba pritisnuti taster [**ЦЕНА**], zatim broj PLU-a pomoću tastature ili njegov bar kod pomoću skenera a zatim pritisnuti taster [**ЗБИР**]. Cena će biti ispisana na displeju.

Ako pritisnete [**БРИС.**] kasa će završiti funkciju provere cena.

Posle štampanja računa na ekranu je vidljiv iznos transakcije (evidentiranje prodaje), a nakon 1 minute pokazaće se aktuelno vreme (HH – MM). Ponovnim pritiskom na taster [**ЗБИР**] -pokazaće nam se datum (DD- MM-GG);. Ponovni pritisak na [**ЗБИР**] – vraćamo se na aktuelno vreme. Pritiskom na taster [**БРИС.**] – vraćamo se na iznos transakcije.

Po završetku prodaje, posle unetih načina plaćanja, štampaće se fiskalni račun.

| OPERACJA | TASTERI | PAŽNJA |
|---|---|---|
| Prodaja artikla sa brojem PLU 1 i programiranom cenom i količinom 1 | [1], [АРТИКЛ] Umesto toga može se upisati bar kod ili ga možemo skenirati. | Ako se ne unosi podatak o količini tretira se da je količina = 1 |
| Prodaja artikla sa brojem PLU 2 i upisivanom cenom u toku prodaje 120 i količinom 3 (operacija je moguća samo ako je prodavac ovlašćen za promenu cene u toku prodaje) | [120], [ЦЕНА], [3], [КОЛ.], [2], [АРТИКЛ] ili [3], [КОЛ.], [120], [ЦЕНА], [2], [АРТИКЛ] | U slučaju cene i količine nema značaja redosled upisa podataka. Ako u toku prodaje ne upišemo količinu robe, a pritisnemo [КОЛ.] , kasa će probati da očita količinu sa vage. Ako nema povratne informacije pojaviće se |
| Prodaja artikla sa brojem PLU 3 , količinom 1 i upisivanom cenom u toku prodaje 560 (operacija je moguća samo ako je prodavac ovlašćen za promenu cene u toku prodaje) | [560], [ЦЕНА], [3], [АРТИКЛ] | <div style="border: 1px solid black; padding: 5px; width: fit-content; margin: 0 auto;"> КОЛИЧИНА ? </div> |
| Prodaja artikla sa brojem PLU 4, programiranom cenom i upisivanom količinom 2 u toku prodaje | [2],[КОЛ.], [4], [АРТИКЛ] | Treba upisati količinu i pritisnuti [ЗБИР] ili [КОЛ.] . |
| Prodaja artikla koji je „ispod” brzog tastera T1 | [T1/T11] | Neposredno posle ove transakcije može se vršiti prodaja upotrebom samog tog tastera za taj isti artikal. |
| Prodaja artikla koji je ispod brzog tastera T11 | [АРТИКЛ], [T1/T11] | Ako nije upisana količina kasa automatski prihvata vrednost 1. |
| Prodaja artikla koji je „ispod” brzog tastera T2 , upisivana je cena u toku prodaje 12, količina 5. (operacija je moguća samo ako je prodavac ovlašćen za promenu cene u toku prodaje) | [12], [ЦЕНА], [5], [КОЛ.], [T2/T12] ili [5], [КОЛ.], [12], [T2/T12] | |
| Prodaja artikla koji je „ispod” brzog tastera T13 , upisivana je cena u toku prodaje 30 i programirana je količina (operacija je moguća samo ako je prodavac ovlašćen za promenu cene u toku prodaje) | [30], [ЦЕНА], [АРТИКЛ], [T3/T13] ili [АРТИКЛ], [30], [T3/T13] | U slučaju cene i količene nema značaja redosled upisa podataka |
| Prodaja artikla koji je „ispod” brzog tastera T4 , programiranom cenom i količinom 2 | [2], [КОЛ.], [T4/T14] | |

| | | |
|---|---|--|
| Brisanje pozicija | [БРИС.], i tasteri u toku prodaje | Da bi se izvršila operacija bisanja pritisni [БРИС.], a zatim upiši podatke za poziciju koju brišeš (broj PLU, cena, kol) .Mogu se brisati samo cele linije na računu ili cele vrednosti u liniji. |
| Brzi storno (storno poslednje pozicije na računu) | [БРИС.], [ЗБИР] | |
| Storno prodaje artikla koji je ispod brzog tastera T2, sa cenom 12 i količinom 5. | [БРИС.], [12], [ЦЕНА], [5], [КОЛ.], [T2/T12] | |
| Načini plaćanja Ako je uključena opcija brzog završetka računa, onda nema drugog načina plaćanja osim gotovine. Načini plaćanja mogu biti upisane samo u opciji PODSUMA | [ЗБИР] (podsuma) [vrednost forme plaćanja], [ЦЕНА], [broj forme plaćanja], [ЗБИР] | Potvrda za tu samu formu plaćanja neke druge vrednosti anulira prethodno upisanu vrednost. |
| Plaćanje gotovinom (opcija PODSUME) | [ЗБИР] (podsuma) [vrednost], [ЗБИР] | |
| ANULIRANJE RAČUNA Anuliranje transakcije je moguće ako se uradi storno svih pozicija na računu (linija po linija se stornira ili sve linije odjednom u funkciji PODSUME | [ЗБИР] (podsuma) [▼], [ЗБИР] | U funkciji podsume (posle pritiska na [ЗБИР]) treba pritisnuti taster [▼]. Na ekranu će se pojaviti pitanje <div style="border: 1px solid black; padding: 5px; text-align: center;">AnuLirAnJE?</div> Taster [БРИС.] – odustajemo od anuliranja računa; Taster [ЗБИР] – potvrda anuliranja računa (storno svih pozicija). Potvrdom anuliranja računa na ekranu će se pojaviti pitanje o šifri korisnika. Treba upisati šifru. |

NAPOMENA: Da bi se koristili načini plaćanja **ČEK** I **KARTICA** predhono se isti moraju definisati u modu programiranja (pogledati stranu 43).

Primer fiskalnog računa

```

=====
      ФИСКАЛНА КАСА
      ПОСНЕТ БИНГО
      АД ТЕЛЕФОНИЈА
      11000 БЕОГРАД
      УЛ. ЦЕРСКА 20-22

      ПИБ:XXXXXXXXXXXXXXXXXX
      ИБФМ:ААXXXXXX
      -----
      Grafika i rekl.tekst
      -----
      ХЛЕБ САВА 500
                                     20,00 А
      МЛЕКО СУВ. 1Л
                                     32,50 А
      СТОРНО
      МЛЕКО СУВ. 1Л
                                     -32,50 А
      МАРЛБОРО ЛИГХТС
      3x 85,00
                                     255,00 Д
      СТОРНО
      МАРЛБОРО ЛИГХТС
      3x 85,00
                                     -255,00 Д
      Ц-КАФА 100Г
      2x 23,50
                                     47,00 Д
      СУВО ГРОЖЊ /кг
      0,350x 125,00
                                     43,75 Д
      ЦОНИ ВОКЕР.70
                                     570,00 Е
      ЖИЦА ТЕЛЕФ./м
      10,50x 50,00
                                     525,00 Д
      -----
      СА: 20,00%
      СД: 20,00%
      СЕ: 0,00%
      ПА: 4,00
      ПД: 123,15
      ПЕ: 00,00
      ПТ: 127,15
      ЕА: 20,00
      ЕД: 615,75
      ЕЕ: 570,00
      ЕТ: 1205,75
      -----
      За уплату: 1205,75
      Чек: 1000,00
      Картица: 100,00
      Готовина: 200,00
      Уплаћено: 1300,00
      Повраћај: 94,25
      13.08.2003-15:56
      БИ: 000005 
    
```

PRIJEM POVRATNE AMBALAŽE IZVAN PRODAJNE TRANSAKCIJE

Obavlja se to na sledeći način:

0.00

Upiši količinu ambalaže i pritisni [▼].
Pritisak na [▼] bez upisa vrednosti podrazumeva vrednost 1.

uLAZ . HАuC

Uz pomoć tastera [▲], [▼] izaberi uLAZ . HАuC ili uIZLAZ . HАuC,
upiši broj ambalaže i potvrdi tasterom [ЗБИР].

IZLAZ . HАuC

Izvan prodajne transakcije dokument o prijemu ili izdavanju povratne ambalaže je štampan nezavisno od programiranja funkcije **štampanje kaucije**.

```
=====
ФИСКАЛНА КАСА
ПОСНЕТ БИНГО
АД ТЕЛЕФОНИЈА
11000 БЕОГРАД
УЛ. ЦЕРСКА 20-22

ПИБ:XXXXXXXXXXXXXXXXXX
ИБФМ:ААXXXXXXXXXX
      И Н Ф О
-----
      ИНФОРМАЦИЈА О
      КАУЦИЈИ
-----
ПРИМЉЕНО:
ФЛАША1
      3x25,00      75,00
ВРАЋЕНО:
ФЛАША2
      4x30,00     -120,00
-----
За повраћај:
                        120,00
За плаћање:
                        75,00
-----
#01 Драгана
ИНФО: 000003
13.08.2003-08:15
      И Н Ф О
=====
```

TABELA GREŠAKA

| Br greške i tekst | Opis | Status greške | Način uklanjanja greške | Grešku popravlja... | |
|---|---|---------------|--|---------------------|----------|
| | | | | Servis | Korisnik |
| GREŠKE PRI PROGRAMIRANJU | | | | | |
| 1 | Operacija nije dozvoljena u fiskalnom sistemu | NeOtklonjiva | U fiskalnom sistemu moguće su samo operacije u robnoj bazi | | |
| 2 | Greška u kontrolnoj sumi | Otklonjiva | Ponovi operaciju | | + |
| 3 | Pogrešan br. parametara | Otklonjiva | Ponovi operaciju | | + |
| 4 | Pogrešan parametar | Otklonjiva | Ponovi operaciju | | + |
| 5 | Grška u satu RTC | Otklonjiva | U fiskalnom sistemu Pozovi Servis, a u nefiskalnom popravi vreme na satu | + | + |
| 6 | Fatalna greška u fiskalnom modulu | neodstranjiva | Pozovi servis | | |
| 7 | Operacija nije dozvoljena u nefiskalnom modu | Otklonjiva | Pozovi servis | + | |
| 8 | Brojači nisu anulirani | Otklonjiva | Uradi dnevni izveštaj | | + |
| 9 | Read only - mod | Otklonjiva | Popunjena fiskalna memorija. Pozovi servis. | + | |
| GREŠKE ŠTAMPARSKOG MEHAZMZA | | | | | |
| 10 | Podignut je poklopac | Otklonjiva | Spusti poklopac | | + |
| 11 | Podignuta je poluga u štamparskom mehanizmu | Otklonjiva | Spusti polugu | | + |
| 12 | Nema papira (trake) | Otklonjiva | Obavezno stavi novu traku | | + |
| 13 | Greška u mehanizmu za štampanje | Otklonjiva | Pozovi servis | + | |
| 14 | Greška u mehanizmu za štampanje ili je ispražnjena baterija | Otklonjiva | Uključi na spoljašnji izvor napona, ako i dalje ne radi pozovi servis | + | + |
| 15 | Slab akumulator | Otklonjiva | Uključi na spoljašnji izvor napona | | + |
| GREŠKE U PRETRAŽIVANJU BAZE PODATAKA | | | | | |
| 20 | Izabran je neprogramirani broj u bazi PLU | Otklonjiva | Upiši artikal u bazu PLU | | + |
| 21 | Izabran je neprogramirani broj ambalaže | Otklonjiva | Upiši ambalažu | | + |
| 23 | Izabran je neprogramirani brzi taster | Otklonjiva | Izaberi programirani taster | | + |
| 24 | Izabran je neprogramirani način plaćanja | Otklonjiva | Upiši odgovarajući način plaćanja | | + |
| 25 | Izabran je blagajnik koji nije progr. u bazi | Otklonjiva | Upiši blagajnika | | + |
| 26 | Nema odeljenja | Otklonjiva | Programiraj odeljenje | | |
| 30 | Greška u zapisu baze | Otklonjiva | Obrisi dati slog. | | + |
| GREŠKE U TOKU PROGRAMIRANJA SATA | | | | | |

| | | | | | |
|---------------------------|---|-------------|--|---|---|
| 32 | Pogrešan datum i vreme | Otklonjiva | Upiši pravilan datum i vreme | + | + |
| 33 | Datum je raniji od datuma u fiskalnom modemu | Otklonjiva | Upiši pravilan datum | | + |
| 34 | Sat je već podešen | Otklonjiva | Promena sata ± 1 je moguća samo ako su anulirani brojači | | + |
| 35 | Greška u satu više od ± 1 sata | Otklonjiva | Upiši pravilno vreme | | + |
| 40 | Nema definisanih izveštaja | Otklonjiva | Definiši izveštaje | | + |
| 41 | Nema zapisa za štampanje | Otklonjiva | Programirati bazu vezanu za željenu štampu ili promeniti kriterijum izbora zapisa za štampanje | | + |
| 42 | Blokada kase nakon greške u fiskalnom modulu | Otklonjiva | Pozvati servis | + | |
| SPoJnICA OFF | Premošteni su servisni pinovi. | Otklonjiva | Ukloni servisni kratkospojnik. | + | |
| SPoJnICA On | Servisni pinovi nisu spojeni. | Otklonjiva | Postaviti servisni kratkospojnik. | + | |
| GREŠKE PRI PRODAJI | | | | | |
| 50 | Decimalna vrednost | Otklonjiva | Upiši zaokruženu (celu) vrednost | | + |
| 51 | Ne može se izvršiti prodaja | Otklonjiva | Uradi dnevni izveštaj | | + |
| 52 | Cena je jednaka 0 | Otklonjiva | Upiši cenu | + | |
| 53 | Različita cena nego u bazi | Otklonjiva | Upiši pravilnu cenu | | + |
| 54 | Greška storno poslednje pozicije (nema poslednje pozicije ili je već stornirana) | Otklonjiva | Popravi unešene podatke | | + |
| 55 | Pogrešna linija prodaje ili storno | Otklonjiva | Popravi podatke u liniji računa | | + |
| 56 | Previše linija na računu | Otklonjiva | Završi račun | | + |
| 57 | Transakcija uključena | Otklonjiva | Završi transakciju | | + |
| 58 | Transakcija isključena | Otklonjiva | Aktiviraj mod prodaje | | + |
| 59 | Nema završetka računa | Otklonjiva | | | + |
| 60 | Prekoračena je max vrednost na računu | Otklonjiva | Storniraj pozicije na računu ili anuliraj ceo račun | | + |
| 61 | Prekoračena je max količina | Otklonjiva | Napiši pravilnu vrednost u intervalu od 0,001-99 999,999 | | + |
| 62 | Vrednost u neodgovarajućem formatu | Otklonjiva | Upiši vrednost u ispravnom obliku. | | + |
| 63 | Netačne vrednosti | Otklonjiva | Popravi unešene podatke | | + |
| 64 | Brojači su prepuni | Otklonjiva | Uradi dnevni izveštaj | | + |
| 65 | Greška storniranih pozicija | Otklonjiva | Popravi unešene podatke | | + |
| 66 | Cena manja od min | Otklonjiva | Upiši pravilnu cenu | | + |
| 67 | Cena veća od max | Otklonjiva | Upiši pravilnu cenu | | + |
| 68 | Sadržaj premašuje limit | Otklonjiva | Umanji vrednost | | + |
| 70 | Poreska stopa nije aktivna. | Odstranjiva | Nije dozvoljena prodaja artikala kojima je pripisana nekoristena poreska stopa. Definiši stopu ili izaberi drugi PLU | | + |
| 71 | Čeka na cenu | Otklonjiva | Uneti cenu | | + |
| 72 | Greška ponovljene linije | Otklonjiva | Ponovo uneti liniju prodaje | | + |

| GREŠKE PRI PERIODIČNOM IZVEŠTAJU | | | | |
|---|--|--------------|--|---|
| 80 | Pogrešan datum ili brojevi dnevnih izv.u periodičnom izveštaju | Otklonjiva | Upiši pravilne datume ili brojeve dnevnih izv. | + |
| 84 | Nema izveštaja u danomperiodu | Otklonjiva | Odredi drugi period izveštaja | |
| GEŠKE U PROGRAMIRANJU PORESKIH STOPA | | | | |
| 92 | Datum u kasi je raniji nego datum u fiskalnom modemu | Otklonjiva | Pozovi servis | + |
| 93 | Programiranje već uvedene stope | Otklonjiva | Upiši tačne vrednosti poreskih stopa | + |
| 94 | Pogrešne poreske stope | Otklonjiva | Upiši pravilne poreske stope | + |
| 95 | Veći broj promene stopa nego što je dozvoljeno | NeOtklonjiva | Prekoračen je limit promena poreskih stopa | |
| DRUGE GREŠKE | | | | |
| 100 | Nema naslova | Otklonjiva | Zaprogramiraj naslov | + |
| 101 | Greška u programiranju naslova | Otklonjiva | U naslovu ne može biti zaprogramiran Poreski br. | + |
| 102 | Greška u izradi dnevnog izveštaja | Otklonjiva | Pozovi servis | + |
| 103 | Nema upisanog PIB ili ih je više upisano | Informacija | Upiši PIB | + |
| 104 | Pogrešna šifra korisnika | Otklonjiva | Upiši pravilnu šifru | + |
| 105 | Unešena vrednost nije pravilna | Otklonjiva | Upiši pravilnu vrednost | + |
| 106 | Unešena vrednost je suviše mala | Otklonjiva | Upiši pravilnu vrednost | + |
| 107 | Unešena vrednost je suviše velika | Otklonjiva | Upiši pravilnu vrednost | + |
| 108 | Nije jedinstven naziv | Otklonjiva | Upiši jedinstven naziv | + |
| 109 | Pogrešan brojač dokumenata | Otklonjiva | Uneti ispravan brojač dokumenata. | + |
| GREŠKE U PROGRAMIRANJU | | | | |
| 110 | Greška u dodavanju registra do baze podataka | Otklonjiva | Unesi pravilne podatke o registru | + |
| 111 | Pogrešan broj registra pri programiranju baze podataka | Otklonjiva | Upiši pravilan broj registra | + |
| 112 | Prazno polje | Otklonjiva | Upiši naziv | + |
| 113 | Nije jedinstven naziv | Otklonjiva | Upiši jedinstven naziv | + |
| 114 | Nije jedinstvena šifra | Otklonjiva | Upiši jedinstvenu šifru korisnika | + |
| 115 | Šifra operatera nije isprogramirana | Otklonjiva | Programirati šifru operatera | + |
| 117 | Cana min je veća od max | Otklonjiva | Pravilno zaprogramiraj cenu | + |
| 121 | Rekord je već upisan | Otklonjiva | | + |
| 122 | Nije jedinstven bar kod | Otklonjiva | Upiši jedinstven bar kod | |
| 123 | Pogrešan je format bar koda | Otklonjiva | Upiši pravilan bar kod | + |
| 125 | Greška dodavanja zapisa u bazu | Otklonjiva | Pokušati ponovo | + |

| | | | | | |
|---------------------------------|---|--------------|---|---|---|
| 129 | Greška provere cene, pritisnuta pogrešna sekvenca tastera | Otklonjiva | Pritisnuti ispravnu sekvencu tastera | | + |
| GREŠKE U PRENOSU GRAFIKE | | | | | |
| 130 | Pogrešna širina grafike (u bajtovima) | Otklonjiva | Uneti ispravnu vrednost | | + |
| 131 | Pogrešan tip grafike | Otklonjiva | Poslati grafiku ispravnog tipa | | + |
| 132 | Pogrešna linija grafike | Otklonjiva | Poslati ispravnu liniju | | + |
| 133 | Pogrešan broj linije | Otklonjiva | Poslati sledeći broj linije | | + |
| 134 | Pogrešna dužina podataka | Otklonjiva | Poslati traženu ispravnu dužinu | | + |
| 135 | Grafički podaci van opsega 0-9, A-F | Otklonjiva | Grafika oštećena | | + |
| 136 | Nema grafike u memoriji kase | Otklonjiva | Programirati grafiku | | + |
| 140 | Unet isti kod kao prethodni | Otklonjiva | Uneti novi kod | | + |
| 141 | Pogrešan autorizacioni kod | Otklonjiva | Uneti ispravan kod | | + |
| 150 | Zaglavlje oštećeno u memoriji kase | Otklonjiva | Programirati zaglavlje | | + |
| 151 | Oštećeni podaci konfiguracije | Otklonjiva | Ponovo konfigurisati kasu | | + |
| 250 | Funkcija nije dozvoljena u demo modu | Neotklonjiva | Pozvati servisera | + | |
| 254 | Funkcija nije dozvoljena | Otklonjiva | Funkcija je dozvoljena samo za šefa ili operatera | | + |
| 255 | Funkcija nije dostupna | Neotklonjiva | Nemate pristup opciji | + | |
| 130 | Pogrešna širina grafike (u bajtovima) | Otklonjiva | Uneti ispravnu vrednost | | + |